

# BeoSystem 3



# Índice

## **Esquema de los menús, 3**

Esquema general de los menús en pantalla.

## **Esquema de los menús del sintonizador digital, 4**

Esquema general de los menús del sintonizador digital.

## **Navegación por los menús, 5**

Cómo usar los distintos terminales a distancia para controlar los menús.

## **Configuración inicial, 6**

Qué menús aparecen al encender el televisor por primera vez.

## **Configuración del sintonizador, 8**

Cómo deshabilitar el sintonizador de televisión o el sintonizador ATSC.

## **Conexiones, 9**

Ejemplos de conexión de equipos adicionales, un PC o una cámara.

## **Registro de equipos de vídeo adicionales, 13**

Cómo registrar equipos conectados en el menú CONNECTIONS.

## **Búsqueda de canales de televisión, 16**

Cómo registrar la fuente correspondiente al tipo de señal de televisión y buscar canales de televisión.

## **Modificación de canales de televisión sintonizados, 18**

Cómo suprimir canales, sintonizarlos con precisión, asignarles nombres y buscarlos.

## **Configuración de altavoces: sonido envolvente, 22**

Cómo configurar el televisor para que forme parte de un sistema de sonido envolvente.

## **Adaptive Sound Technology, 27**

Cómo configurar los altavoces y optimizar la experiencia sonora con ayuda de la tecnología Adaptive Sound Technology.

## **Ajuste de los parámetros de imagen y sonido, 32**

Cómo configurar la imagen y ajustar el nivel de graves, agudos, etc. Cómo usar el modo 'Game Mode'.

## **Configuración de la representación de imágenes de televisión 3D, 35**

Cómo configurar los parámetros correspondientes a la representación de imágenes de televisión 3D.

## **Calibración de la precisión de la representación de colores en la pantalla, 36**

Cómo optimizar la representación de colores en la pantalla.

## **Uso habitual de las combinaciones de altavoces, 37**

Cómo cambiar entre diferentes combinaciones de altavoces.

## **Ver dos fuentes al mismo tiempo, 38**

Cómo ver dos fuentes al mismo tiempo.

## **Cine en casa, 39**

Cómo configurar el televisor para su uso como parte de un sistema de cine en casa.

## **Configuración del televisor para que se encienda o se apague automáticamente, 40**

Cómo hacer que el televisor se apague automáticamente o forme parte de una función PLAY TIMER. Cómo aplicar una configuración de standby.

## **Configuración de la función Wake-up Timer, 43**

Cómo programar el televisor para que le despierte por las mañanas.

## **Ajuste de la fecha y la hora, 45**

Cómo configurar la fecha y la hora.

## **Activación de la función de control paterno, 46**

Cómo activar la función de control paterno e impedir el acceso a determinados canales.

## **Activación de la función Closed Captioning, 49**

Cómo aplicar la función de subtítulos a fuentes y canales.

## **Configuración y preferencias del sintonizador digital, 50**

Cómo configurar los parámetros relacionados con los canales, buscar canales nuevos y activar la función Closed Captioning.

## **El sistema de código PIN, 54**

Cómo usar el sistema de código PIN.

## **Configuración del terminal a distancia, 56**

Cómo indicar al televisor si el botón de navegación del terminal a distancia está habilitado o deshabilitado.

## **Activación de características, 57**

Cómo introducir una clave de activación para obtener acceso a características complementarias.

## **HDMI MATRIX, 58**

Cómo configurar el menú HDMI MATRIX.

## **Control de otros equipos con Beo6 o Beo4, 60**

Cómo controlar equipos conectados (como receptores digitales, reproductores de DVD, etc.).

## **Conexión y control de un sistema de audio, 62**

Cómo conectar un sistema de audio al televisor y controlar un sistema de audio/vídeo integrado.

## **Distribución de sonido e imagen con BeoLink, 65**

Cómo crear conexiones periféricas y controlar un sistema periférico.

## **El televisor en una habitación periférica, 67**

Cómo configurar y controlar un televisor instalado en una habitación periférica.

## **Dos televisores en la misma habitación, 69**

Programación de opciones Option y control de dos televisores instalados en la misma habitación.

# Esquema de los menús

1.	2.	3.
CHANNEL SETUP	EDIT CHANNELS	
	FINE TUNE	
3D DISPLAY	3D	
	2D	
	3D SETTINGS	ACTIVATE 3D
SLEEP TIMER		
PLAY TIMER	TIMER ON/OFF	
	PLAY TIMER INDEX	
	PLAY TIMER PROGRAMMING	
	WAKE-UP TIMER	
OPTIONS	CONNECTIONS	AV1–AV6
		DISPLAY 1–2
		HDMI EXPANDER
		LINK
	TUNER SETUP	TV TUNER
		ATSC
	SOUND	ADJUSTMENT
	(Si la tecnología Adaptive Sound Technology está configurada como OFF).	SPEAKER TYPE
		SPEAKER ROLES
		SPEAKER DISTANCE
		SPEAKER LEVEL
		SOUND SYSTEM
		AST ON/OFF
	SOUND	ADJUSTMENT
	(Si la tecnología Adaptive Sound Technology está configurada como ON).	SPEAKER SETUP
		LISTENING PRESETS
		SOUND SYSTEM
		AST ON/OFF
	PICTURE	TV PARENTAL GUIDELINES
	CLOSED CAPTIONING	MPAA RATING
	PARENTAL CONTROL	ACCESS CODE
	CLOCK	
	AUTO STANDBY	
	REMOTE CONTROL	NAVIGATION BUTTON
		NO NAVIGATION BUTTON
	FEATURE ACTIVATION	
	AUTO COLOUR MANAGEMENT	

# Esquema de los menús del sintonizador digital

## Parámetros del sintonizador digital

1.	2.	3.
CHANNEL	AUTO SCAN	AIR CABLE AUTO CABLE STD CABLE HRC CABLE IRC
	FAVOURITE CHANNEL CHANNEL ADD/DELETE SIGNAL STRENGTH	
CAPTION	ON/OFF ANALOGUE MODE DIGITAL MODE DIGITAL FONT OPTIONS	
V-CHIP	CHANGING PIN US RATING SETTING CANADIAN RATING SETTING DOWNLOADABLE RATING SETTING	
SETUP	TIME	DAYLIGHT SAVING TIMEZONE
	SOUND	MULTI-TRACK SOUND DIGITAL OUTPUT
	MENU LANGUAGE	ENGLISH SPANISH FRENCH
	VERSION INFORMATION	

## Parámetros del sintonizador digital (Corea)

1.	2.	3.
CHANNEL	AUTO SCAN	AIR CABLE
	FAVOURITE CHANNEL CHANNEL ADD/DELETE SIGNAL STRENGTH	
SETUP	MULTI-TRACK SOUND DIGITAL OUTPUT VERSION INFORMATION	

# Navegación por los menús

## Beo6

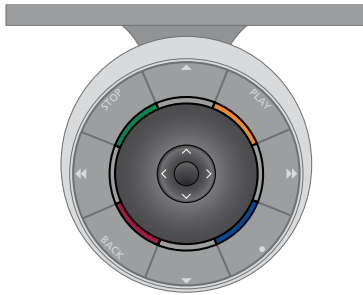

Si controla el televisor con un terminal a distancia Beo6, presione el botón central hacia arriba, hacia abajo, hacia la izquierda o hacia la derecha para desplazarse por los menús. Púlselo hacia dentro para confirmar opciones y parámetros en los menús.

Abra el menú TV SETUP pulsando **Menu** mientras el televisor se encuentre encendido.

Para retroceder a través de los menús, pulse **BACK**.

Para abandonar los menús, mantenga pulsado **BACK**.

Si el terminal a distancia Beo6 está configurado para su uso sin botón de navegación, pulse **STOP** para retroceder a través de los menús o **BACK** para abandonarlos todos.

Recuerde que, si agrega nuevos equipos a su instalación, deberá solicitar la reconfiguración del terminal a distancia Beo6.

También puede controlar el televisor a través del terminal a distancia Beo5, cuyo uso se asemeja al de Beo6.

---

## Terminal a distancia Beo4 con botón de navegación



Si cuenta con un terminal a distancia Beo4 que disponga de botón de navegación y ha configurado el televisor para su uso con el mismo ([consulte la página 56](#)), presiónelo hacia arriba, hacia abajo, hacia la izquierda o hacia la derecha para navegar por los menús. Púlselo hacia dentro para confirmar opciones y parámetros en los menús.

Abra el menú TV SETUP pulsando **MENU** mientras el televisor se encuentre encendido. Si ha seleccionado una fuente que disponga de menú superpuesto y desea abrir el menú TV SETUP, pulse **MENU** dos veces.

Para retroceder a través de los menús, pulse **BACK**.

Para abandonar los menús, mantenga pulsado **BACK**.

Si el televisor está configurado para el uso sin botón de navegación, deberá usar la 'estrella' para navegar hacia arriba, hacia abajo, hacia la izquierda y hacia la derecha, y pulsar el botón central para confirmar opciones y parámetros en los menús. Para retroceder a través de los menús, pulse **STOP**. Para abandonar los menús, pulse **BACK**.

---

## Terminal a distancia Beo4 sin botón de navegación



Si cuenta con un terminal a distancia Beo4 que no disponga de botón de navegación, deberá usar la 'estrella' para navegar hacia arriba, hacia abajo, hacia la izquierda y hacia la derecha, y pulsar el botón central para confirmar opciones y parámetros en los menús.

Abra el menú TV SETUP pulsando **MENU** mientras el televisor se encuentre encendido. Si ha seleccionado una fuente

que disponga de menú superpuesto y desea abrir el menú TV SETUP, pulse **MENU** dos veces.

Para retroceder a través de los menús, pulse **STOP**.

Para abandonar los menús, pulse **EXIT**.

# Configuración inicial

El procedimiento de configuración se activa al conectar el televisor a la red eléctrica y encenderlo por primera vez. Se mostrará una serie de menús en pantalla en los cuales deberá registrar los equipos adicionales que haya conectado, como un proyector o unos altavoces.

Si modifica posteriormente su instalación, podrá volver a acceder a estos menús para actualizar su configuración. Recuerde que necesitará configurar los tipos de altavoz y las distancias correspondientes a través del menú SOUND SETUP.

El contenido de la secuencia de configuración inicial variará en función de la configuración aplicada al menú AST ON/OFF.

## Secuencia de menús correspondiente a la configuración inicial

REMOTE CONTROL ... Permite habilitar o deshabilitar el botón de navegación del terminal a distancia. [Consulte la página 56](#) si desea obtener información acerca de la configuración de dicho dispositivo. [Consulte la página 5](#) si desea obtener información acerca de los distintos terminales a distancia.\*

TUNER SETUP ... Permite deshabilitar el sintonizador de televisión o el sintonizador ATSC, buscar canales e identificar un receptor digital conectado ([consulte la página 8](#)).

CONNECTIONS ... Permite seleccionar el tipo de cada uno de los equipos conectados a los grupos de tomas, las tomas en uso, el nombre de los equipos y el nombre de las fuentes. Si desea obtener más información acerca del menú CONNECTIONS, [consulte la página 13](#).

CHECK AERIAL CONNECTION ... Esta opción sólo aparece si está habilitado el sintonizador de televisión.

AST ON/OFF ... Este menú permite determinar si el menú de configuración de altavoces contará o no con los parámetros pertenecientes a la tecnología Adaptive Sound Technology. La opción predeterminada es OFF. Si desea obtener más información acerca de la tecnología Adaptive Sound Technology, [consulte la página 27](#).

*\*Si dispone de un terminal a distancia Beo4 sin botón de navegación o el terminal a distancia Beo4 del que dispone no está configurado en el modo correcto, no podrá habilitar el botón de navegación. Consulte la guía de Beo4 o póngase en contacto con su distribuidor de Bang & Olufsen si desea obtener más información. No cambie el modo durante el proceso de configuración inicial; si lo hace, podría interrumpir la secuencia.*

*Si la tecnología Adaptive Sound Technology está deshabilitada:*

SPEAKER TYPE ... Este menú permite seleccionar los altavoces conectados al televisor, si los hubiere. [Consulte la página 22](#) si desea obtener más información.

TV SPEAKER ROLES ... Este menú permite seleccionar la función de cada uno de los altavoces pertenecientes a la instalación (como, por ejemplo, frontal, posterior, o envolvente). Al marcar un altavoz, éste reproduce un sonido. Compruebe que el tipo de altavoz marcado en el menú se corresponda con el tipo de altavoz que reproduce el sonido. [Consulte la página 23](#) si desea obtener más información.

SPEAKER DISTANCE ... Este menú permite seleccionar la distancia en metros a la que se encuentra cada uno de los altavoces de la instalación. [Consulte la página 24](#) si desea obtener más información.

SPEAKER LEVEL ... Este menú permite ajustar el volumen de cada uno de los altavoces de la instalación. [Consulte la página 25](#) si desea obtener más información.

SOUND ADJUSTMENT ... Este menú permite ajustar los niveles de graves, volumen, agudos y sonoridad. Asimismo, ofrece la posibilidad de configurar dos combinaciones de altavoces predefinidas: una de ellas para las fuentes de vídeo y la otra para las fuentes de audio conectadas al televisor. [Consulte la página 34](#) si desea obtener más información.

***Si la tecnología Adaptive Sound***

***Technology está habilitada:***

**SPEAKER SETUP ...** Este menú permite registrar el tipo de cada uno de los altavoces pertenecientes a la instalación. Introduzca las distancias en línea recta desde los puntos A y B hasta cada altavoz, hasta los extremos izquierdo y derecho de la pantalla del televisor y la de un proyector, hasta la posición de visualización y aquella existente entre los dos puntos. [Consulte la página 29](#) si desea obtener más información.

**TV ...** Permite seleccionar los altavoces que deberán activarse durante la visualización de la fuente de televisión y establecer la distancia existente entre la posición de escucha y tres de los altavoces activados. Asimismo, ofrece la posibilidad de habilitar la tecnología Adaptive Sound Technology o configurar las funciones y niveles de los altavoces. [Consulte la página 30](#) si desea obtener más información.

**CINEMA ...** Permite seleccionar los altavoces que deberán activarse al seleccionar un proyector conectado y establecer la distancia desde su posición de escucha hasta tres de los altavoces activados. Asimismo, ofrece la posibilidad de habilitar la tecnología Adaptive Sound Technology o configurar las funciones y niveles de los altavoces. Este menú sólo estará disponible si se conecta un proyector. [Consulte la página 30](#) si desea obtener más información.

**SOUND ADJUSTMENT ...** Este menú permite ajustar los niveles de volumen, graves, agudos y sonoridad. Asimismo, ofrece la posibilidad de seleccionar dos combinaciones de altavoces predeterminadas: una de ellas para las fuentes de vídeo y la otra para las fuentes de audio conectadas al televisor. Por otra parte, puede seleccionar la configuración LISTENING PRESET que deberá activarse al encender una fuente de audio. Si selecciona la opción MANUAL, la configuración predefinida seleccionada tras encender la fuente de audio continuará activa hasta que se apaguen todas las fuentes, momento a partir del cual se activará automáticamente la configuración predefinida seleccionada antes de encender la fuente de audio. Si selecciona una de sus configuraciones LISTENING PRESET,

ésta se activará cada vez que se encienda una fuente de audio. [Consulte la página 34](#) si desea obtener más información.

**SOUND SETUP ...** Permite acceder al menú LISTENING PRESETS y seleccionar un campo PRESET. Seleccione entonces los altavoces que desee que se activen en función de las distintas posiciones de escucha, como aquellas correspondientes a la mesa del comedor o a su sillón favorito, y determine la distancia desde su posición de escucha hasta tres de los altavoces activados. Puede habilitar o deshabilitar la tecnología Adaptive Sound Technology y rotar la configuración de altavoces seleccionada o configurar sus funciones y niveles a través de este menú. [Consulte la página 30](#) si desea obtener más información.

***Configuración inicial (continuación):***

**AUTO STANDBY ...** El televisor puede pasar automáticamente al modo standby tras un determinado periodo de tiempo sin uso. [Consulte la página 42](#) si desea obtener más información.

*Si desea obtener información acerca de la conexión de equipos adicionales, consulte el capítulo dedicado a los paneles de conexiones de la guía de Primeros pasos.*

## Configuración del sintonizador

Si deshabilita el sintonizador de televisión o el sintonizador ATSC, podrá activar una unidad periférica conectada por medio del botón TV o el botón DTV.

Este menú también permite buscar canales o identificar un receptor de televisión por cable que se encuentre conectado al televisor.

### *Para deshabilitar el sintonizador interno ...*

- > Abra el menú TV SETUP y marque la opción OPTIONS.
- > Pulse el botón **central** para abrir el menú OPTIONS y marque la opción TUNER SETUP.
- > Pulse el botón **central** para abrir el menú TUNER SETUP y marque la opción TV TUNER.
- > Presione el botón de navegación hacia la izquierda o hacia la derecha para alternar entre las opciones OFF, ANTENNA, CABLE y CABLE BOX.
- > Marque la opción ATSC.
- > Presione el botón de navegación hacia la izquierda o hacia la derecha para alternar entre las opciones ON y OFF.
- > Pulse el botón **central** para guardar la configuración, o ...
- > ... mantenga pulsado **BACK** para abandonar los menús sin hacerlo.

*Si selecciona la opción CABLE BOX, deberá seguir las instrucciones que se mostrarán en la pantalla para especificar el receptor de televisión por cable que haya conectado al televisor. Si selecciona las opciones ANTENNA o CABLE, se iniciará un proceso de búsqueda una vez guardada la configuración.*

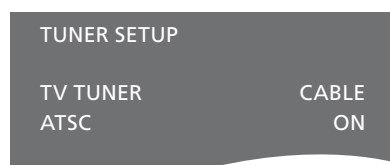

*Puede registrar la fuente de las señales de video de televisión en el campo TV TUNER en cualquier momento; no es necesario hacerlo durante el procedimiento de configuración inicial.*

*Si desea obtener más información acerca del menú TUNER SETUP y la búsqueda de canales de televisión, [consulte la página 16](#).*



# Conexiones

El panel de conexiones del televisor permite conectar cables de entrada de señal y una amplia variedad de equipos adicionales, como un equipo grabador de vídeo o un sistema de música Bang & Olufsen vinculado.

Registre cualquier equipo que conecte a estas tomas en el menú CONNECTIONS. Si desea obtener más información, [consulte la página 13](#).

Recuerde desconectar el televisor de la red eléctrica antes de conectar cualquier equipo al mismo.

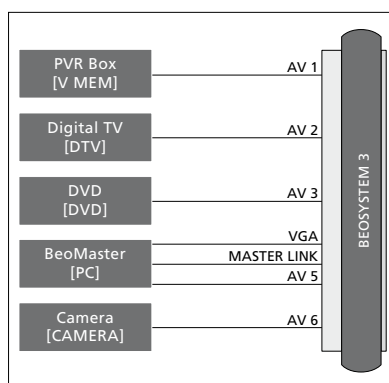
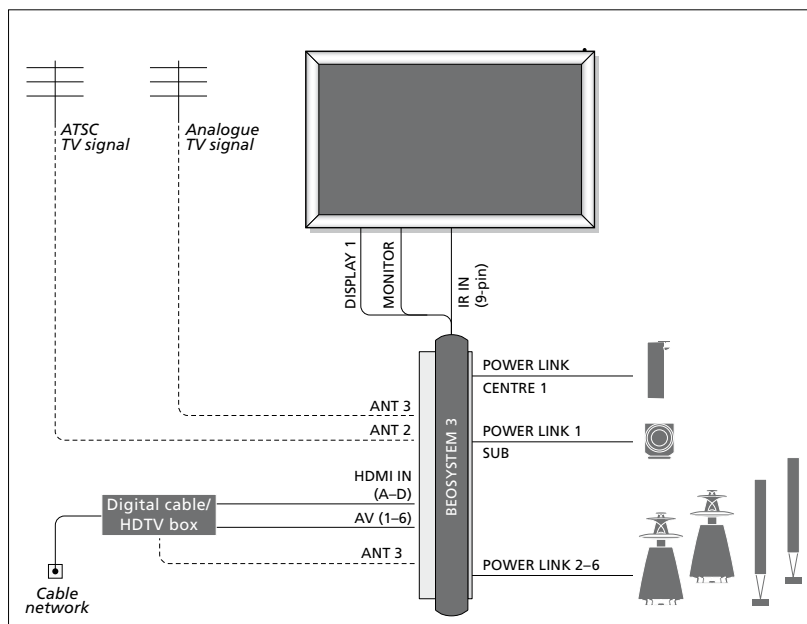

Existen ciertas restricciones acerca de los tipos de equipos que se pueden conectar a estas tomas.

Los equipos con salida VGA sólo se pueden conectar y registrar en los grupos de tomas AV5 y AV6.

## Altavoces

Use altavoces Power Link de Bang & Olufsen. Recuerde usar los cables que se adjuntan con los altavoces. Su distribuidor de Bang & Olufsen pone a su disposición una amplia variedad de cables de altavoz.

## Equipos con salida HDMI™

Los equipos con salida HDMI, como algunos receptores digitales, se pueden conectar a cualquiera de las tomas HDMI disponibles en el televisor, independientemente del grupo de tomas AV concreto al que pertenezca la toma. Para distribuir la fuente a otra habitación, deberá conectar también una señal de vídeo CVBS procedente del equipo conectado a alguna de las tomas AV del panel de conexiones. Si desea obtener más información acerca de la configuración de uso de los equipos conectados, [consulte la página 13](#).

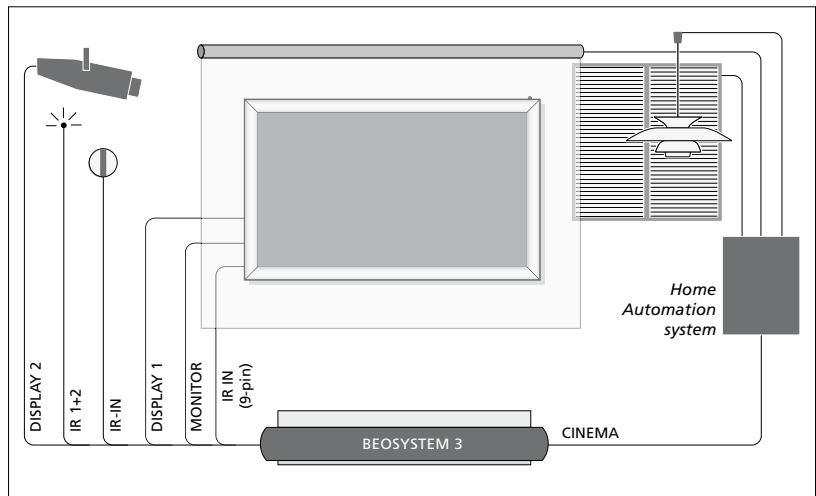

**Instalación de cine en casa con un proyector y un sistema de domótica**

Use una pantalla de plasma y/o un proyector o conecte un sistema de domótica al televisor para controlar la iluminación de la habitación y las cortinas. Si sólo desea conectar una pantalla o un proyector, hágalo a la toma DISPLAY 1. De lo contrario, conecte la pantalla a la toma DISPLAY 1 y el proyector a la toma DISPLAY 2. No es posible conectar dos pantallas o dos proyectores al mismo tiempo.

Si el receptor integrado para la recepción de las señales del terminal a distancia (receptor de infrarrojos) queda oculto tras la pantalla de proyección desplegada, deberá instalar además un receptor de infrarrojos externo. Su distribuidor de Bang & Olufsen pone a su disposición una amplia variedad de accesorios opcionales, entre ellos el receptor de infrarrojos.

*Si desea obtener más información acerca de los sistemas de cine en casa, consulte la [página 39](#).*

## Control

Los menús AV permiten seleccionar cómo está conectado un equipo controlado por medio del controlador PUC. Para ello, ponen a su disposición las opciones 'PLUG' (cable) e 'IR' (transmisor de infrarrojos). Si selecciona la opción 'PLUG', deberá escoger entre las opciones 'MODULATION ON' y 'MODULATION OFF'. Si desea obtener información acerca de los tipos de cable y los parámetros de modulación, póngase en contacto con su distribuidor.

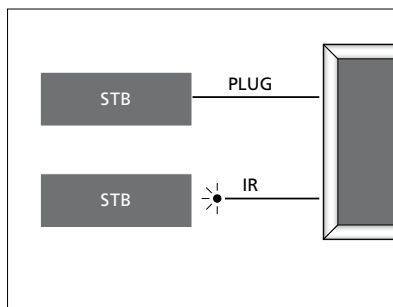

**Transmisores de infrarrojos:** Si desea usar un terminal a distancia Bang & Olufsen para controlar equipos de otros fabricantes, conecte un transmisor de infrarrojos Bang & Olufsen a cada uno de ellos. Conecte cada transmisor de infrarrojos a la toma correspondiente marcada como CTRL en el panel de conexiones principal.

### **Conectar y usar un PC**

**IMPORTANTE:** Antes de conectar un PC al televisor, desconecte de la red eléctrica el televisor, el PC y todos los equipos conectados al mismo.

#### **Para conectar un PC al televisor ...**

- > Lleve a cabo la conexión por medio de un cable de tipo apropiado. Conecte uno de sus extremos a la toma de salida DVI, VGA o HDMI del PC y el otro extremo a la toma VGA o HDMI del televisor.
- > Para escuchar el sonido del PC a través de los altavoces conectados al televisor, conecte la salida de sonido del PC a las tomas L-R o SPDIF del televisor, según corresponda, por medio de un cable de tipo apropiado.
- > Vuelva a conectar el televisor, el PC y todos los equipos conectados al mismo a la red eléctrica. Recuerde que el PC debe permanecer conectado a una toma de suministro eléctrico con toma de tierra, de acuerdo con lo indicado en sus instrucciones de instalación.

*Si ha conectado el PC a la toma VGA del televisor, deberá registrarlo en los grupos de tomas AV5 o AV6 a través del menú CONNECTIONS. Un PC conectado a la toma HDMI se puede registrar en cualquiera de los grupos de tomas AV.*

### **Visualizar la imagen del PC en la pantalla**

Para ver la imagen del PC en la pantalla, deberá abrirla con ayuda del terminal a distancia.

#### **Para abrir la imagen del PC ...**

- > Pulse **PC** para abrir la imagen. A partir de entonces, podrá usar el PC como lo haría normalmente. (Beo4: Pulse **LIST** y presione el botón de navegación hacia arriba o hacia abajo hasta que se muestre la opción **PC** en el visor de Beo4; a continuación, pulse el botón **central** para abrir la imagen).

### **Ver fotografías digitales en la pantalla**

Si desea ver las imágenes capturadas con una cámara, conéctela al grupo de tomas AV6 y encienda el televisor. El televisor registrará automáticamente la señal y permitirá ver las imágenes en la pantalla.

#### **Si se desactiva la señal procedente de la cámara ...**

- > Pulse **CAMERA** en Beo6. (Beo4: Pulse **LIST** y presione el botón de navegación hacia arriba o hacia abajo hasta que se muestre la opción **CAMERA** en el visor de Beo4; a continuación, pulse el botón **central** para abrir la imagen).

# Registro de equipos de vídeo adicionales

Si conecta equipos de vídeo adicionales al televisor, deberá registrarlos en el menú CONNECTIONS.

Durante la configuración inicial del televisor, éste detecta algunos de los equipos conectados en ese momento. El menú CONNECTIONS aparece automáticamente en la pantalla durante dicho proceso con el fin de ofrecerle la oportunidad de registrar los equipos conectados que el televisor no haya podido detectar automáticamente. Si decidiese conectar permanentemente un equipo con posterioridad, deberá registrarlos en el menú CONNECTIONS.

## ¿Qué equipos hay conectados?

Registrar los equipos conectados al televisor permite controlarlos a través del terminal a distancia.

- > Abra el menú TV SETUP y marque la opción OPTIONS.
- > Pulse el botón **central** para abrir el menú OPTIONS. Aparecerá marcada la opción CONNECTIONS.
- > Pulse el botón **central** para abrir el menú CONNECTIONS.
- > Presione el botón de navegación hacia arriba o hacia abajo para recorrer los distintos grupos de tomas: AV1, AV2, AV3, AV4, AV5, AV6, DISPLAY 1, DISPLAY 2, HDMI EXPANDER y LINK.
- > Pulse el botón **central** para registrar un equipo conectado en el grupo de tomas marcado.
- > Presione el botón de navegación hacia arriba o hacia abajo para desplazarse por las tomas del grupo.
- > Presione el botón de navegación hacia la izquierda o hacia la derecha para registrar el equipo conectado en la toma marcada.
- > Pulse el botón **central** tras marcar la opción SOURCE para seleccionar el equipo en una lista en pantalla.
- > Presione el botón de navegación hacia la izquierda o hacia la derecha para ver listas de otros tipos de equipos.
- > Presione el botón de navegación hacia arriba o hacia abajo o pulse un botón numérico para marcar el nombre del equipo. A continuación, pulse el botón **central** para registrarlo.
- > Pulse el botón **verde** para asignar un nombre a la fuente. Al hacerlo, se activará el menú de asignación de nombres.
- > Presione el botón de navegación hacia arriba o hacia abajo para buscar los caracteres que desee insertar en el nombre.
- > Pulse el botón **central** para aceptar el nombre.

CONNECTIONS	
AV1	NONE
AV2	NONE
AV3	NONE
AV4	NONE
AV5	NONE
AV6	NONE
DISPLAY 1	...
DISPLAY 2	NONE
HDMI EXPANDER	NO
LINK	

*Las tomas disponibles podrían variar dependiendo de la instalación.*

- > Los nombres se muestran en el menú en pantalla del televisor al seleccionar la fuente correspondiente.
- > Pulse el botón **central** para abrir el menú STANDBY OPTIONS.
- > Presione el botón de navegación hacia arriba o hacia abajo para marcar una opción de standby y determinar el momento en el que el equipo conectado deberá pasar al modo standby ([consulte la página 15](#)).
- > Pulse el botón **central** para seleccionar la opción de standby marcada.
- > Cuando haya llevado a cabo la configuración de todo un grupo de tomas, pulse el botón **central** para volver al menú CONNECTIONS.
- > Repita el procedimiento por cada grupo de tomas.

*Sólo durante la configuración inicial, cuando haya registrado todos los equipos conectados, pulse el botón **verde** para guardar la configuración.*

**Opciones de los menús AV1–AV6 ...**

**SOURCE ...** Seleccione la fuente conectada. La opción seleccionada determina qué botón del terminal a distancia activa la fuente. Por ejemplo, una fuente registrada como V.MEM se activará al pulsar el botón V.MEM. Una fuente registrada como DTV2 se activará al pulsar el botón DTV2. (Beo4: Pulse LIST y, a continuación, presione el botón de navegación hacia arriba o hacia abajo hasta que se muestre la opción DTV2; por último, pulse el botón central). Las opciones disponibles son: NONE ... si no hay equipos conectados. V.MEM ... para un equipo grabador de vídeo o disco duro grabador conectado. DVD/DVD2 ... para un reproductor o grabador de DVD conectado. DTV ... esta fuente se encontrará ocupada por el sintonizador digital ATSC, a menos que éste haya sido deshabilitado a través del menú TUNER SETUP. DTV2 ... para otros equipos, como un receptor digital. V.AUX2 ... para otros equipos, como una consola de videojuegos. TV ... esta fuente se encontrará ocupada por el sintonizador de televisión, a menos que éste haya sido deshabilitado a través del menú TUNER SETUP. PC ... para un PC conectado. CENTRAL ... para la conexión de una central de fuentes, que puede contener hasta seis fuentes incorporadas (como un reproductor de DVD o un receptor digital). Esta opción sólo está disponible en los menús AV1 y AV2. NAME ... Permite asignar un nombre a la fuente registrada; el nombre asignado aparecerá en el menú en pantalla al activar la fuente. AUTO SELECTION ... Permite seleccionar automáticamente las fuentes conectadas en cuanto el televisor detecta una señal, siempre que esté encendido en ese momento. Las opciones disponibles son YES y NO.

(TIMER RECORDER) ... Permite activar la señal de grabación programada para un equipo grabador conectado. Las opciones disponibles son YES y NO. Solamente está disponible en los menús AV1 y AV2 y sólo se puede activar en uno de estos menús a la vez. HDMI ... Indica si el equipo está conectado al televisor a través de una de las tomas HDMI. Seleccione la toma que corresponda. (SOUND INPUT) ... Indica la señal de sonido en uso. Esta opción sólo estará disponible si el equipo se registra en una toma HDMI. Las opciones disponibles son HDMI y S/P-DIF. (YPbPr) ... Indica si el equipo está conectado al televisor a través de las tomas YPbPr. Las opciones disponibles son YES y NO. Este registro sólo puede llevarse a cabo simultáneamente en uno de los menús AV (AV2 o AV3). (AV3 → AV1) ... Permite determinar si el televisor debe encaminar las señales recibidas por la toma AV3 hacia la toma AV1, incluso aunque se encuentre apagado. Use esta función si ha conectado un sintonizador de televisión externo a la toma AV3 y un equipo grabador de vídeo a la toma AV1. Las opciones disponibles son: NO y AUTO. Esta opción sólo está disponible en el menú AV3. (VGA) ... Indica si el equipo está conectado al televisor a través de la toma VGA. Las opciones disponibles son YES y NO. Este registro sólo puede llevarse a cabo simultáneamente en uno de los menús AV (AV5 o AV6).

Aunque es posible registrar un equipo en cualquiera de los tipos de fuente disponibles, el tipo que seleccione afectará a la forma en que podrá usar la fuente.

**Opciones de los menús DISPLAY 1 y DISPLAY 2 ...**

Permiten seleccionar la pantalla y el tipo de proyector conectados.

AV2	
SOURCE	NONE
NAME	.....
AUTO SELECTION	NO
TIMER RECORDER	NO
HDMI	NO
SOUND INPUT	
Y/Pb/Pr	NO

**Opciones del menú HDMI EXPANDER ...**

Si conecta un Expansor HDMI al televisor, hágalo siempre a través de la toma HDMI C (si se encuentra disponible). La conexión de un Expansor HDMI habilita las tomas HDMI adicionales C1, C2, C3 y C4.

**Opciones del menú LINK ...**

Permiten definir un canal de enlace y habilitar el modulador del sistema.

**En cuanto a las fuentes de alta definición (HD) ...**

A diferencia de las señales HD, las señales de definición estándar (SD) se pueden grabar y distribuir a televisores instalados en habitaciones periféricas.

Puede conectar al televisor señales HD o SD; el equipo seleccionará automáticamente la señal de mayor calidad. Si no hay ninguna señal HD disponible, se mostrará la señal SD.

**Opciones de standby ...**

Es posible configurar la opción STANDBY OPTIONS de forma diferente para cada uno de los equipos registrados en el menú CONNECTIONS, incluso aunque el equipo en cuestión pertenezca a otro fabricante. Ello le permitirá configurarlo para que pase automáticamente al modo standby.

***Las opciones disponibles son:***

- OFF AT SOURCE CHANGE ... El equipo pasará inmediatamente al modo standby al seleccionar otra fuente.
- OFF AT TV STANDBY ... El equipo pasará al modo standby al pasar el televisor al modo standby.
- ALWAYS ON ... El televisor no pasará el equipo al modo standby, aunque puede que el equipo pase al modo standby como resultado de su propia configuración.
- MANUAL CONTROL ... El equipo sólo se podrá encender y apagar empleando el terminal a distancia. Si desea obtener más información, [consulte la página 62](#).

# Búsqueda de canales de televisión

Registre la fuente correspondiente a la señal de televisión y busque los canales transmitidos a través de dicha señal.

Si ha conectado un receptor de televisión por cable al televisor, deberá identificarlo y seleccionar un canal de salida.

## Seleccionar el tipo de señal de vídeo

Si ha seleccionado la opción TV TUNER en el menú TUNER SETUP, podrá establecer la fuente de sus señales de vídeo de televisión.

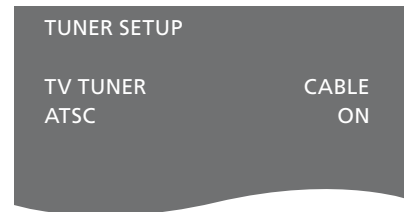

### *Para buscar canales de televisión ...*

- > Abra el menú TV SETUP y marque la opción OPTIONS.
- > Pulse el botón **central** para abrir el menú OPTIONS y marque la opción TUNER SETUP.
- > Pulse el botón **central** para abrir el menú TUNER SETUP. Aparecerá marcada la opción TV TUNER.
- > Presione el botón de navegación hacia la izquierda o hacia la derecha para seleccionar la opción CABLE, CABLE BOX, ANTENNA u OFF.
- > Pulse el botón **central** para guardar la configuración. Si ha seleccionado las opciones CABLE o ANTENNA, la búsqueda comenzará inmediatamente. Si ha seleccionado la opción CABLE BOX, podrá registrar su receptor de televisión por cable en un menú, según lo descrito en la [página 17](#).

*El menú TUNER SETUP.*

*Recuerde que, si selecciona la opción OFF, deberá registrar una fuente como TV en el menú CONNECTIONS para encender el televisor usando el botón TV del terminal a distancia. Si desea obtener más información acerca del menú CONNECTIONS, consulte la [página 13](#).*



## Identificar el receptor de televisión por cable

Si ha conectado un receptor de televisión por cable al televisor, deberá registrar la conexión a través del menú CABLE BOX SETUP.

- > Presione el botón de navegación hacia arriba o hacia abajo para marcar el nombre del receptor de televisión por cable.
- > Pulse el botón **central** para guardar la configuración. Ahora podrá introducir el canal de salida del receptor de televisión por cable.

*Si conecta un receptor de televisión por cable RF, recuerde mantenerlo encendido permanentemente.*

## Fuente de entrada RF

Una vez registrado el receptor de televisión por cable, introduzca el canal de salida correspondiente al tipo de receptor y compruebe si puede cambiar de canal en él.

### *Cuando aparezca el menú del receptor de televisión por cable ...*

- > Presione el botón de navegación hacia la izquierda o hacia la derecha para seleccionar el número de canal correspondiente al canal de salida establecido en el receptor de televisión por cable. Seleccione la opción CH2, CH3, CH4, CH5 o CH6.
- > Marque la opción CH TEST y presione el botón de navegación hacia la izquierda o hacia la derecha para comprobar si puede cambiar de canal en el receptor.
- > Si no puede hacerlo, repita los dos primeros pasos. De lo contrario ...
- > ... pulse el botón **central** para guardar la configuración.

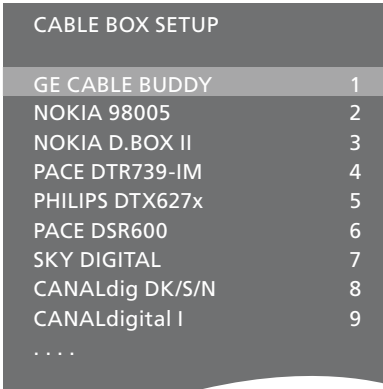

CABLE BOX SETUP	
GE CABLE BUDDY	1
NOKIA 98005	2
NOKIA D.BOX II	3
PACE DTR739-IM	4
PHILIPS DTX627x	5
PACE DSR600	6
SKY DIGITAL	7
CANALdig DK/S/N	8
CANALdigital I	9
. . . .	

*Seleccione el receptor de televisión por cable en la lista CABLE BOX SETUP. La ilustración anterior representa una posible lista CABLE BOX SETUP. Si desea obtener información acerca de la instalación de un equipo externo, póngase en contacto con su distribuidor.*



GE CABLE BUDDY	
OUTPUT CH	4
CH TEST	. .

*Seleccione el canal de salida correspondiente al receptor de televisión por cable en cuestión.*

# Modificación de canales de televisión sintonizados

Puede 'suprimir' de la lista de canales aquellos canales que no desee conservar.

Los canales que 'suprima' se omitirán al recorrer los canales con los botones de dirección del terminal a distancia. Aun así, podrá seleccionarlos en la lista de canales pulsando el número correspondiente al canal.

También puede asignar nombres a los canales, volver a efectuar una búsqueda para sintonizar canales nuevos o realizar una sintonización precisa de los canales existentes.

## Suprimir canales de televisión

Puede suprimir los canales que no desee conservar en cualquier momento. Si lo desea, también puede recuperar los canales que haya suprimido.

- > Abra el menú TV SETUP y marque la opción CHANNEL SETUP.
- > Pulse el botón **central** para abrir el menú CHANNEL SETUP. Aparecerá marcada la opción EDIT CHANNELS.
- > Pulse el botón **central** para abrir el menú EDIT CHANNELS.
- > Presione el botón de navegación hacia arriba o hacia abajo para seleccionar el canal que desee suprimir.
- > Pulse el botón **amarillo** una vez para suprimir el canal.
- > Pulse el botón **amarillo** para recuperar el canal.
- > Cuando haya terminado de suprimir los canales que no desee conservar, mantenga pulsado el botón **BACK** para abandonar todos los menús.

*Si configura la opción TV TUNER como CABLE BOX u OFF en el menú TUNER SETUP, no podrá acceder a los menús EDIT CHANNELS y FINE TUNE.*

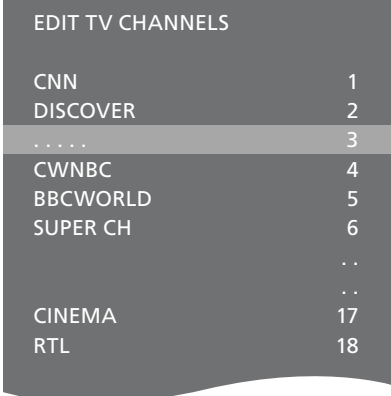

EDIT TV CHANNELS	
CNN	1
DISCOVER	2
.....	3
CWNBC	4
BBCWORLD	5
SUPER CH	6
	..
	..
CINEMA	17
RTL	18

## Asignar nombres a los canales

Asigne nombres a los canales de televisión sintonizados para facilitar su localización en la lista de canales.

- > Abra el menú TV SETUP y marque la opción CHANNEL SETUP.
- > Pulse el botón **central** para abrir el menú CHANNEL SETUP. Aparecerá marcada la opción EDIT CHANNELS.
- > Pulse el botón **central** para abrir el menú EDIT CHANNELS.
- > Presione el botón de navegación hacia arriba o hacia abajo para seleccionar el canal al que desee asignar un nombre.
- > Pulse el botón **verde** para asignar un nombre al canal. Al hacerlo, se activará el menú de asignación de nombres.
- > Presione el botón de navegación hacia arriba o hacia abajo para buscar los caracteres que desee insertar en el nombre.
- > Desplácese entre las posiciones de los caracteres presionando el botón de navegación hacia la izquierda o hacia la derecha.
- > Pulse el botón **central** para guardar el nombre.
- > Si es preciso, repita el procedimiento para asignar un nombre a otros números de canal.
- > Cuando haya asignado un nombre a los canales que desee, pulse el botón **central** para aceptar la lista modificada o mantenga pulsado el botón **BACK** para abandonar todos los menús.

A screenshot of a television menu titled "EDIT TV CHANNELS". The menu lists channels with their corresponding numbers. The channel "A . . ." is highlighted with a grey background. The list includes: CNN (1), DISCOVER (2), A . . . (3), CWNBC (4), BBCWORLD (5), SUPER CH (6), two empty slots (..), CINEMA (17), and RTL (18).

EDIT TV CHANNELS	
CNN	1
DISCOVER	2
A . . .	3
CWNBC	4
BBCWORLD	5
SUPER CH	6
..	..
CINEMA	17
RTL	18

## Sintonizar con precisión los canales

Puede sintonizar con precisión los canales de televisión, por ejemplo, para ajustar la frecuencia.

- > Abra el menú TV SETUP y marque la opción CHANNEL SETUP.
- > Pulse el botón **central** para abrir el menú CHANNEL SETUP y marque la opción FINE TUNE.
- > Pulse el botón **central** para abrir el menú FINE TUNE. Aparecerá marcada la opción CHANNEL.
- > Presione el botón de navegación hacia la izquierda o hacia la derecha para seleccionar el canal cuya frecuencia desee sintonizar con precisión.
- > Marque la opción FINE y presione el botón de navegación hacia la izquierda o hacia la derecha para sintonizar la frecuencia del canal con precisión.
- > Marque la opción SOUND y presione el botón de navegación hacia la izquierda o hacia la derecha para seleccionar el tipo de sonido que desee asignar al canal: STEREO, MONO o SAP.
- > Pulse el botón **central** para guardar la configuración.

*Si configura la opción TV TUNER como CABLE BOX u OFF en el menú TUNER SETUP, no podrá acceder a los menús EDIT CHANNELS y FINE TUNE.*



### Opciones del menú FINE TUNE ...

CHANNEL ... Permite seleccionar un canal para sintonizar su frecuencia con precisión.

FINE ... Permite sintonizar con precisión la frecuencia de un canal. Puede sintonizar con precisión la frecuencia del canal dentro del rango comprendido entre los valores -8 y +8.

SOUND (mono, estéreo o idioma) ...

Dependiendo del programa en emisión, podrían existir varios tipos de sonido disponibles: mono, estéreo o diferentes idiomas. Seleccione las opciones MONO, STEREO o SAP en el canal o frecuencia que corresponda.

*Aunque guarde un tipo de sonido o idioma de esta forma, podrá cambiar entre los diversos tipos disponibles durante la emisión de un programa de televisión. Si desea obtener más información, consulte la guía de Primeros pasos.*

## Volver a sintonizar los canales de televisión

Puede agregar nuevos canales o actualizar un canal sintonizado que, por ejemplo, haya cambiado de frecuencia. *Nota: Si vuelve a llevar a cabo el proceso de sintonización de canales de televisión, desaparecerán todas las configuraciones aplicadas a los mismos.*

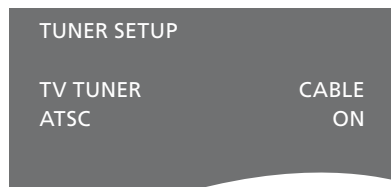

- > Abra el menú TV SETUP y marque la opción OPTIONS.
- > Pulse el botón **central** para abrir el menú OPTIONS y marque la opción TUNER SETUP.
- > Pulse el botón **central** para abrir el menú TUNER SETUP. Aparecerá marcada la opción TV TUNER.
- > Presione el botón de navegación hacia la derecha para seleccionar la fuente de las señales de vídeo de televisión (CABLE, CABLE BOX, ANTENNA u OFF) y pulse el botón **central** para guardarla.
- > Si selecciona las opciones CABLE o ANTENNA, el proceso de sintonización dará comienzo automáticamente. Los canales nuevos se agregarán automáticamente conforme el televisor los encuentre.

*Si sólo desea comprobar si existe alguna señal nueva en un canal sintonizado que se encuentre vacío, no vuelva a sintonizar todos los canales de televisión. En su lugar, seleccione el canal en la lista de canales empleando para ello los botones numéricos del terminal a distancia. Si desea obtener más información acerca de la lista de canales, consulte la guía de Primeros pasos.*

*Si configura la opción TV TUNER como CABLE BOX u OFF en el menú TUNER SETUP, no podrá acceder a los menús EDIT CHANNELS y FINE TUNE.*

# Configuración de altavoces: sonido envolvente

Agregue altavoces Power Link y un subwoofer BeoLab a su televisor para disfrutar de un sistema de sonido envolvente.

Adaptar una instalación de sonido envolvente a una sala de estar es muy sencillo. Permita que la imagen determine su posición ideal de escucha y visualización. Disfrutará de la experiencia sonora de mayor calidad dentro del área delimitada por los altavoces.

Si dispone de varios altavoces y un terminal a distancia Beo6, podrá gozar de las ventajas que proporciona la tecnología Adaptive Sound Technology e ignorar el proceso de configuración descrito en este capítulo ([consulte la página 27](#)).

## Seleccionar los tipos de altavoz

Encienda el televisor en el modo de televisión o cine en casa antes de ajustar la configuración de los altavoces.

### Para registrar los tipos de altavoz ...

- > Abra el menú TV SETUP y marque la opción OPTIONS.
- > Pulse el botón **central** para abrir el menú OPTIONS y marque la opción SOUND.
- > Pulse el botón **central** para abrir el menú SOUND SETUP y marque la opción SPEAKER TYPE.
- > Pulse el botón **central** para abrir el menú SPEAKER TYPE y presione el botón de navegación hacia la izquierda o hacia la derecha para seleccionar un tipo de altavoz central.
- > Marque la opción CONFIG. Ello le permitirá seleccionar una configuración CENTRE, compuesta por uno o dos altavoces. Dependiendo de qué altavoz o altavoces centrales seleccione, la opción CONFIG podría aparecer atenuada y ser inaccesible.
- > Presione el botón de navegación hacia abajo para pasar al siguiente altavoz; de nuevo, presione el botón de navegación hacia la izquierda o hacia la derecha para seleccionar un tipo de altavoz.
- > Pulse el botón **central** para guardar la configuración o **BACK** para abandonar el menú sin hacerlo.

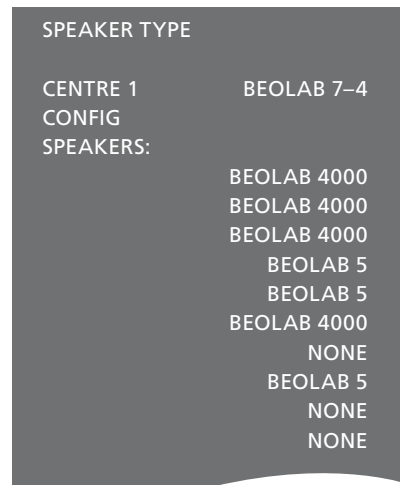

## Asignar funciones a los altavoces

Los altavoces conectados al televisor pueden desempeñar más de una función. Si, por ejemplo, sólo usa un par de altavoces frontales para ver la televisión en la pantalla del televisor, podrá girar su asiento noventa grados hacia una pantalla de proyección y usar esos mismos altavoces como altavoces frontal derecho y posterior en un sistema de sonido envolvente para cine en casa.

### Para asignar funciones a los altavoces ...

- > Abra el menú TV SETUP y marque la opción OPTIONS.
- > Pulse el botón **central** para abrir el menú OPTIONS y marque la opción SOUND.
- > Pulse el botón **central** para abrir el menú SOUND SETUP y marque la opción SPEAKER ROLES.
- > Pulse el botón **central** para abrir el menú SPEAKER ROLES.
- > Marque una función de altavoz. Al marcar una función de altavoz, uno de los altavoces reproducirá un sonido.
- > Presione el botón de navegación hacia la izquierda o hacia la derecha para seleccionar la función del altavoz que está reproduciendo el sonido.
- > Repita el procedimiento para cada altavoz.
- > Pulse el botón **central** para guardar la configuración o mantenga pulsado **BACK** para abandonar el menú sin hacerlo.

El modo TV no admite el ajuste de la función **CENTRE 1**.

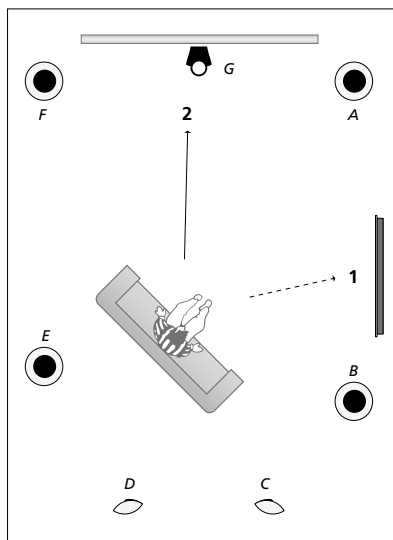

La asignación de funciones a los altavoces conectados permite especificar cómo se comportará cada altavoz como parte de un sistema de sonido envolvente y el número de altavoces que lo compondrá. Asigne diferentes funciones para ver la televisión (1) y para un sistema de cine en casa (2), como se muestra en la ilustración:

### Para ver la televisión (1) ...

Altavoz A:	Frontal izquierdo (Left front)
Altavoz B:	Frontal derecho (Right front)
Altavoz C:	Apagado (Off)
Altavoz D:	Apagado (Off)
Altavoz E:	Envolvente derecho (Right surround)
Altavoz F:	Envolvente izquierdo (Left surround)
Altavoz G:	Apagado (Off)

### Para ver cine en casa (2) ...

Altavoz A:	Frontal derecho (Right front)
Altavoz B:	Envolvente derecho (Right surround)
Altavoz C:	Posterior derecho (Right back)
Altavoz D:	Posterior izquierdo (Left back)

### TV SPEAKER ROLES

#### SPEAKERS:

	NONE
	NONE
	NONE
RIGHT SURROUND	
RIGHT FRONT	
	NONE
	NONE
LEFT SURROUND	
LEFT FRONT	
	NONE
	NONE
	NONE

Altavoz E:	Envolvente izquierdo (Left surround)
Altavoz F:	Frontal izquierdo (Left front)
Altavoz G:	Central (Centre)

### Opciones del menú TV SPEAKER ROLES ...

Las opciones disponibles son NONE, LEFT FRONT, RIGHT FRONT, LEFT SURROUND, RIGHT SURROUND, LEFT BACK, RIGHT BACK y CENTRE BACK.

### Opciones del menú CINEMA SPEAKER ROLES ...

Las opciones disponibles son NONE, LEFT FRONT, RIGHT FRONT, LEFT SURROUND, RIGHT SURROUND, LEFT BACK, RIGHT BACK, CENTRE BACK, CENTRE, LEFT CENTRE y RIGHT CENTRE.

Recuerde que debe seleccionar en primer lugar los altavoces envolventes para poder seleccionar los posteriores.

## Ajustar la distancia hasta los altavoces

Encienda el televisor desde su posición de visualización favorita. Introduzca las distancias en línea recta y en metros que separan su posición de la de cada uno de los altavoces.

### *Para establecer las distancias hasta los altavoces ...*

- > Abra el menú TV SETUP y marque la opción OPTIONS.
- > Pulse el botón **central** para abrir el menú OPTIONS y marque la opción SOUND.
- > Pulse el botón **central** para abrir el menú SOUND SETUP y marque la opción SPEAKER DISTANCE.
- > Pulse el botón **central** para abrir el menú SPEAKER DISTANCE.
- > Pase el cursor de un altavoz a otro y presione el botón de navegación hacia la izquierda o hacia la derecha para seleccionar la distancia aproximada en línea recta y en metros que separa su posición de visualización de la de cada uno de los altavoces.
- > Cuando haya introducido las distancias correspondientes, pulse el botón **central** para guardarlas o **BACK** para abandonar el menú sin hacerlo.

SPEAKER DISTANCE	
CENTRE	1.0 M
LEFT FRONT	1.0 M
RIGHT FRONT	1.0 M
LEFT SURROUND	1.0 M
RIGHT SURROUND	1.0 M
LEFT BACK	1.0 M
RIGHT BACK	1.0 M

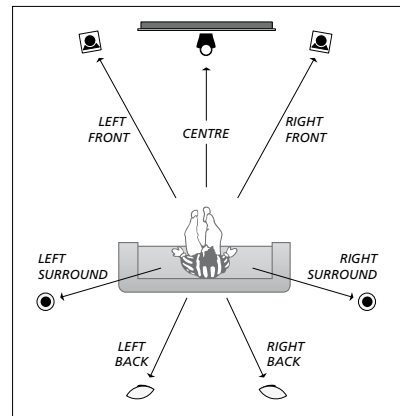



## Calibrar el nivel de sonido

Una vez conectados al televisor los altavoces pertenecientes a la instalación de sonido envolvente, deberá llevar a cabo la calibración de los mismos.

Se generará un sonido de calibración alternativamente en cada uno de los altavoces conectados a la instalación de sonido envolvente. Su tarea será ajustar el nivel de sonido de cada uno de los altavoces conectados para que coincida con el del altavoz central. Puede elegir si desea que la secuencia de sonido tenga lugar automáticamente o llevarla a cabo de forma manual.

Una vez que haya calibrado los altavoces, sólo necesitará volver a hacerlo si efectúa cambios en la instalación (por ejemplo, si desplaza uno o más altavoces).

### Para calibrar el nivel de sonido ...

- > Abra el menú TV SETUP y marque la opción OPTIONS.
- > Pulse el botón **central** para abrir el menú OPTIONS y marque la opción SOUND.
- > Pulse el botón **central** para abrir el menú SOUND SETUP y marque la opción SPEAKER LEVEL.
- > Pulse el botón **central** para abrir el menú SPEAKER LEVEL. Aparecerá marcada la opción SEQUENCE.
- > Presione el botón de navegación hacia la izquierda o hacia la derecha para seleccionar entre las opciones AUTOMATIC y MANUAL.
- > Presione el botón de navegación hacia la izquierda o hacia la derecha para ajustar el sonido del altavoz y hacia arriba o hacia abajo para cambiar de altavoz.
- > Cuando haya ajustado el sonido de todos los altavoces de la instalación de sonido envolvente, pulse el botón **central** para guardar la configuración o **BACK** para abandonar el menú sin hacerlo.

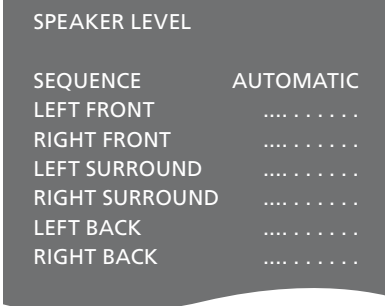

SPEAKER LEVEL	
SEQUENCE	AUTOMATIC
LEFT FRONT	.....
RIGHT FRONT	.....
LEFT SURROUND	.....
RIGHT SURROUND	.....
LEFT BACK	.....
RIGHT BACK	.....

## Ver el nombre del sistema de sonido activo

Puede consultar el nombre del sistema de sonido activo para una fuente o canal en la pantalla. No podrá, no obstante, ajustar el sistema de sonido o configurarlo como predefinido.

### *Para ver el sistema de sonido activo ...*

- > Abra el menú TV SETUP y marque la opción OPTIONS.
- > Pulse el botón **central** para abrir el menú OPTIONS y marque la opción SOUND.
- > Pulse el botón **central** para abrir el menú SOUND SETUP y marque la opción SOUND SYSTEM.
- > Pulse el botón **central** para abrir el menú SOUND SYSTEM. Se mostrará el sistema de sonido activo.
- > Mantenga pulsado **BACK** para abandonar todos los menús.

SOUND SYSTEM

INPUT FORMAT:  
MONO/STEREO

OUTPUT FORMAT:  
STEREO  
SPEAKER 1

ADAPTIVE SOUND  
TECHNOLOGY:  
DISABLED

LISTENING PRESET:

*Ejemplo de un sistema de sonido que podría aparecer en el menú.*

*La combinación de altavoces no tiene por qué coincidir con el número de canales ofrecido por el sistema de sonido activo.*

# Adaptive Sound Technology

El televisor está equipado con Adaptive Sound Technology, una tecnología que le permitirá disfrutar de una experiencia de sonido óptima a partir de una configuración formada por varios altavoces, incluso aunque éstos no se encuentren colocados correctamente de acuerdo con su posición de escucha. La función Adaptive Sound Technology del televisor hace uso de todos los altavoces conectados para crear una experiencia sonora de máxima calidad, equivalente a la que conseguiría si los altavoces ocuparan sus posiciones ideales.

Para disfrutar de las ventajas de esta configuración, necesitará disponer de varios altavoces y un terminal a distancia Beo6. Si no cuenta con altavoces suficientes o sólo dispone de un terminal a distancia Beo4, no es recomendable usar esta configuración. En su lugar, deberá optar por llevar a cabo la configuración sin usar la función Adaptive Sound Technology, siguiendo los pasos descritos en los capítulos que explican la configuración inicial y la configuración de los altavoces ([páginas 6 y 22](#)).

En esta parte de la configuración, configurará los altavoces para su uso con el televisor y un proyector opcional.

Si desea obtener información acerca del uso habitual de la función Adaptive Sound Technology, consulte la guía de Primeros pasos.

## Habilitar la función Adaptive Sound Technology

Si opta por activar la función Adaptive Sound Technology, aún podrá deshabilitarla para una o más de las configuraciones de escucha predefinidas que decida crear.

- > Abra el menú TV SETUP y marque la opción OPTIONS.
- > Pulse el botón **central** para abrir el menú OPTIONS y marque la opción SOUND.
- > Pulse el botón **central** para abrir el menú SOUND SETUP y marque la opción AST ON/OFF.
- > Pulse el botón **central** para abrir el menú AST ON/OFF.
- > Presione el botón de navegación hacia la izquierda o hacia la derecha para habilitar o deshabilitar la tecnología.
- > Pulse el botón **central** para guardar la configuración o mantenga pulsado **BACK** para abandonar el menú sin hacerlo.

*El menú SOUND SYSTEM permite determinar si la función Adaptive Sound Technology está habilitada o no y qué configuración de escucha predefinida es la que se encuentra activa ([consulte la página 26](#)).*



## Puntos A y B

Para que la función Adaptive Sound Technology sea capaz de determinar la posición exacta de cada altavoz y antes de introducir los valores correspondientes en el menú de configuración de los altavoces, necesitará elegir dos puntos fijos: el Punto A y el Punto B. Dichos puntos podrían estar ubicados, por ejemplo, en una pared.

### Directrices para la elección de los Puntos A y B:

- 1 Ubique los Puntos A y B en los extremos de una habitación, de tal modo que todos los altavoces queden al mismo lado de la línea imaginaria que los une.
- 2 Elija puntos separados, al menos, dos metros.
- 3 Debe poder ver todos los altavoces de la configuración tanto desde el Punto A como desde el Punto B. Es aceptable, no obstante, que la línea de visión quede obstruida por un mueble.

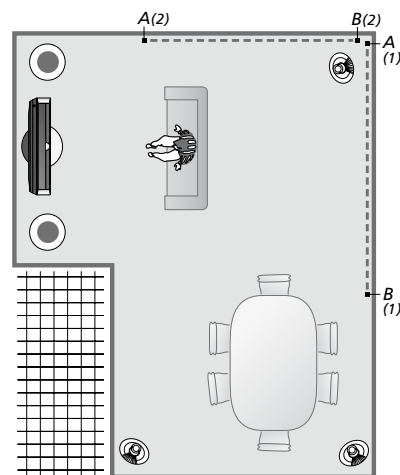

*Dos posibilidades de ubicación de los puntos A y B con la línea imaginaria que los une. Puede crear combinaciones de altavoces predefinidas para diferentes posiciones de escucha, como el sofá en el que suele ver la televisión, la mesa del comedor o su sillón de lectura.*

## Configurar los altavoces

Configure los tipos de altavoz y las distancias en línea recta que separan los Puntos A y B de cada uno de ellos, de los extremos izquierdo y derecho de la pantalla del televisor y la de un proyector, de una posición de visualización y aquella que los separa entre sí.

### Para configurar los tipos de altavoz y las distancias ...

- > Abra el menú TV SETUP y marque la opción OPTIONS.
- > Pulse el botón **central** para abrir el menú OPTIONS y marque la opción SOUND.
- > Pulse el botón **central** para abrir el menú SOUND SETUP y marque la opción SPEAKER SETUP.
- > Pulse el botón **central** para abrir el menú SPEAKER SETUP.
- > Presione el botón de navegación hacia la izquierda o hacia la derecha para seleccionar los tipos de altavoz.
- > Pulse el botón **central** para guardar la configuración y abrir el menú DISTANCE TO POINT A.
- > Introduzca las distancias horizontales solicitadas en metros. La distancia hasta un altavoz estéreo debe medirse hasta los extremos izquierdo y derecho del altavoz.
- > Pulse el botón **central** para guardar la configuración y abrir el menú DISTANCE TO POINT B.
- > Introduzca las distancias horizontales.
- > Pulse el botón **central** para guardar la configuración. El televisor calculará ahora la posición de cada altavoz.

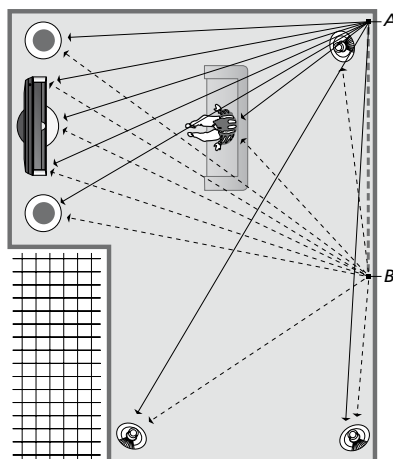

Seleccione la posición desde la que suela ver la televisión.

Al configurar el tipo de altavoz, el altavoz marcado en el menú debe coincidir con el altavoz que reproduce el sonido. En el menú que aparecerá a continuación, deberá introducir las distancias horizontales en metros desde el Punto A hasta cada uno de los altavoces, hasta los extremos izquierdo y derecho de la pantalla del televisor y la de un proyector conectado, hasta una posición de visualización y hasta el punto B.

### SPEAKER TYPE

CENTRE 1	BEOLAB 7-2
CONFIG	
SPEAKERS:	
	BEOLAB 5
	BEOLAB 5
	BEOLAB 9
	BEOLAB 9
	BEOLAB 4000
	BEOLAB 4000
	BEOLAB 4000
	BEOLAB 4000
	BEOLAB 4000
	NONE
	NONE
	NONE
	NONE

### DISTANCE TO POINT A

BEOLAB 7-2 LEFT	1.0 M
BEOLAB 7-2 RIGHT	1.0 M
BEOLAB 5	1.0 M
BEOLAB 5	1.0 M
BEOLAB 9	1.0 M
BEOLAB 9	1.0 M
BEOLAB 4000	1.0 M
BEOLAB 4000	1.0 M
BEOLAB 4000	1.0 M
BEOLAB 4000	1.0 M
BEOLAB 4000	1.0 M
TV LEFT	1.0 M
TV RIGHT	1.0 M
VIEW POSITION	1.0 M
CINEMA LEFT	1.0 M
CINEMA RIGHT	1.0 M
POINT B	1.0 M

## Configuraciones de escucha predefinidas

Seleccione los altavoces que desee que se activen en el modo de televisión y, si ha conectado un proyector, en el modo de cine. Puede crear un máximo de cinco configuraciones de escucha predefinidas, destinadas, por ejemplo, a la mesa del comedor o a su sillón favorito. Seleccione entre tres y siete\* altavoces y un máximo de dos subwoofers para que se activen al seleccionar una configuración predefinida y determine la distancia que separa su posición de escucha de tres de los altavoces activados.

Por cada configuración de escucha predefinida, es posible también rotar el sonido percibido 360 grados alrededor de la posición de escucha. La rotación predeterminada es de 0 grados, correspondiente a la línea que une su posición de escucha y el televisor.

Si los altavoces se encuentran colocados en las posiciones correctas en relación con su posición de escucha, se recomienda deshabilitar la función Adaptive Sound Technology y configurar en su lugar las funciones, distancias y niveles de los altavoces. Si activa menos de tres altavoces, deberá configurar sus funciones, distancias y niveles; no será posible habilitar la tecnología Adaptive Sound Technology en este caso. Si desea obtener información acerca de las funciones, distancias y niveles de los altavoces, [consulte las páginas 23 a 25](#).

*\*Un altavoz estéreo, como BeoLab 7-1 o 7-2, cuenta como dos altavoces si se activan menos de seis altavoces.*

*La distancia desde su posición de escucha hasta cualquiera de los altavoces pertenecientes a una configuración de escucha predefinida no debe ser superior a 10 metros.*

### Para establecer configuraciones predefinidas para los altavoces ...

- > Abra el menú TV SETUP y marque la opción OPTIONS.
- > Pulse el botón **central** para abrir el menú OPTIONS y marque la opción SOUND.
- > Pulse el botón **central** para abrir el menú SOUND SETUP y marque la opción LISTENING PRESETS.
- > Pulse el botón **central** para abrir el menú LISTENING PRESET y marque la opción TV, CINEMA o alguna que corresponda a una configuración predefinida.
- > Pulse el botón **central** para abrir el menú marcado.
- > Presione el botón de navegación hacia la izquierda o hacia la derecha para habilitar o deshabilitar la función Adaptive Sound Technology.
- > Presione el botón de navegación hacia la izquierda o hacia la derecha para activar los altavoces que prefiera; puede activar entre tres y siete altavoces, así como un máximo de dos subwoofers.
- > Compruebe que la función Adaptive Sound Technology se encuentre habilitada o deshabilitada de acuerdo con sus preferencias.
- > Pulse el botón **central** para guardar la configuración y abrir el siguiente menú. Si ha seleccionado la opción OFF para deshabilitar la función Adaptive Sound Technology, [consulte las páginas 23 a 25](#), en las que encontrará información acerca de la asignación de funciones a los altavoces, la configuración de la distancia hasta los mismos y la calibración del nivel sonoro.
- > Introduzca la distancia horizontal en metros que separa su posición de escucha de cada uno de los altavoces que reproduzca un sonido.

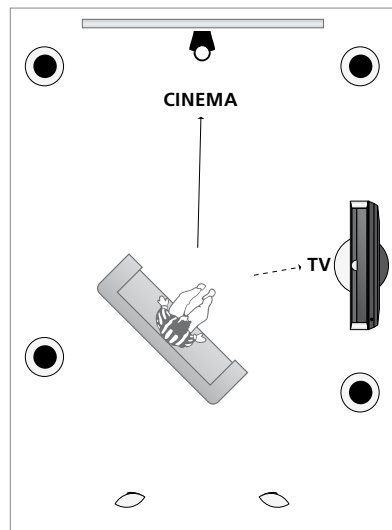

*Ejemplo de una posición de escucha para ver la televisión o cine en casa. Seleccione qué altavoces deben activarse en cada caso.*

- > Si está configurando los parámetros de una configuración predefinida y la función ADAPTIVE SOUND TECHNOLOGY está habilitada, marque la opción ROTATION y seleccione cuánto debe rotarse el escenario de sonido. Se reproducirá sonido a través de la configuración si existe una fuente en reproducción; ajuste la rotación hasta que perciba el sonido desde la dirección que desee.
- > Pulse el botón **central** para guardar la configuración y volver al menú LISTENING PRESETS. Durante la configuración inicial, pulse el botón **verde** para continuar con el proceso de configuración inicial una vez creadas las configuraciones predefinidas que desee.



Si cambia la rotación de una configuración predefinida durante el uso habitual, podrá crear fácilmente una nueva configuración predefinida con dicha rotación. Acceda al menú LISTENING PRESETS, seleccione un campo PRESET vacío y pulse el botón **central** en todos los menús; la configuración actual se aplicará automáticamente a cada uno de dichos menús.

Puede hacer que el televisor cambie automáticamente a una configuración de escucha predefinida al seleccionar una fuente de audio. [Consulte la página 34 si desea obtener información](#) acerca del ajuste de sonido.

### Asignar un nombre a una configuración predefinida

Puede asignar nombres a sus configuraciones de escucha predefinidas a través del menú del televisor. Su distribuidor puede ayudarle a asignar nombres a las configuraciones de escucha predefinidas en la pantalla de Beo6.

#### Para asignar un nombre a una configuración predefinida ...

- > Abra el menú TV SETUP y marque la opción OPTIONS.
- > Pulse el botón **central** para abrir el menú OPTIONS y marque la opción SOUND.
- > Pulse el botón **central** para abrir el menú SOUND SETUP y marque la opción LISTENING PRESETS.
- > Pulse el botón **central** para abrir el menú LISTENING PRESET.
- > Marque una configuración de escucha predefinida y pulse el botón **verde** para asignarle un nombre.
- > Introduzca el nombre que desee y guárdelo pulsando el botón **central** en el terminal a distancia.

### Eliminar una configuración predefinida

Puede eliminar cualquier configuración de escucha predefinida que no desee conservar.

#### Para eliminar una configuración predefinida ...

- > Abra el menú TV SETUP y marque la opción OPTIONS.
- > Pulse el botón **central** para abrir el menú OPTIONS y marque la opción SOUND.
- > Pulse el botón **central** para abrir el menú SOUND SETUP y marque la opción LISTENING PRESETS.
- > Pulse el botón **central** para abrir el menú LISTENING PRESET.
- > Marque la configuración de escucha predefinida y pulse el botón **amarillo** para eliminarla (la configuración predefinida se atenuará).
- > Pulse el botón **amarillo** de nuevo para eliminar definitivamente la configuración predefinida.

# Ajuste de los parámetros de imagen y sonido

La configuración predefinida de los parámetros de imagen y sonido es apta para la mayoría de las situaciones de visualización y escucha. Puede, no obstante, ajustarlos de acuerdo con sus preferencias.

Ajuste el brillo, el contraste o el color de la imagen. Entre los parámetros de sonido configurables se encuentran el volumen, el nivel de graves y el nivel de agudos.

Puede guardar la configuración de imagen y sonido temporalmente (hasta que apague el televisor) o bien de forma permanente.

Active el modo GAME MODE si conecta una consola de videojuegos al televisor.

Si desea obtener información acerca de cómo cambiar el formato de la imagen, consulte la guía de Primeros pasos.

## Ajustar el brillo, el color o el contraste

Ajuste los parámetros de imagen a través del menú PICTURE. La configuración temporal se cancela al apagar el televisor.

- > Abra el menú TV SETUP y marque la opción OPTIONS.
- > Pulse el botón **central** para abrir el menú OPTIONS y marque la opción PICTURE.
- > Pulse el botón **central** para abrir el menú PICTURE.
- > Presione el botón de navegación hacia arriba o hacia abajo para desplazarse por los elementos del menú.
- > Presione el botón de navegación hacia la izquierda o hacia la derecha para ajustar los valores.
- > Pulse **BACK** para guardar la configuración hasta que el televisor se apague, o ...
- > ... pulse el botón **central** para guardar la configuración de forma permanente.

Si está configurando una fuente de vídeo VGA, aparecerán también las opciones siguientes:

- HOR. SIZE ... Permite ajustar el tamaño de la imagen a lo largo del eje horizontal.
- VERT. SIZE ... Permite ajustar el tamaño de la imagen a lo largo del eje vertical.
- HOR. POSITION ... Permite ajustar la posición de la imagen a lo largo del eje horizontal.
- VERT. POSITION ... Permite ajustar la posición de la imagen a lo largo del eje vertical.

Recuerde que estos cuatro parámetros sólo son válidos para la resolución de pantalla activa en el momento del ajuste.

*Si desea desactivar temporalmente la pantalla, pulse  $\triangleleft$  para abrir la pantalla Scene en Beo6 y, a continuación, pulse el botón **Picture** seguido del botón **P.Mute**. Para restablecer la pantalla, pulse de nuevo el botón **P.Mute**. (Beo4: Pulse **LIST** y presione el botón de navegación hacia arriba o hacia abajo hasta que se muestre la opción **P.MUTE** en el visor de Beo4; a continuación, pulse el botón **central**. Para restablecer la pantalla, pulse el botón de una fuente).*

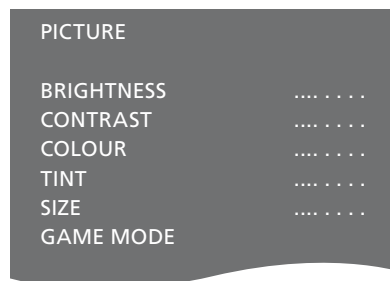

*Si las señales se transmiten en formato 1080p, 1080i o 720p, el menú PICTURE incluirá también la opción SIZE.*

*Asimismo, si la fuente de vídeo transmite una señal NTSC, el menú incluirá la opción TINT.*

*No podrá ajustar el brillo ni el contraste de la imagen durante el uso de un proyector conectado al televisor o si el televisor se encuentra configurado en el modo de cine en casa.*

*No permita que se muestren imágenes fijas, como logotipos, imágenes de videojuegos, imágenes informáticas o fotografías, durante periodos prolongados de tiempo en el formato 4:3. Ello podría provocar la aparición de imágenes secundarias permanentes en la pantalla.*



### **Modo 'Game Mode'**

Active el modo 'Game Mode' si desea conectar una consola de videojuegos o jugar a un juego en su PC usando el televisor como monitor. El modo 'Game Mode' minimiza el retardo provocado por el procesamiento de la señal. El televisor recuerda si el modo 'Game Mode' se encontraba activado la última vez que se seleccionó una fuente.

#### *Para activar el modo GAME MODE directamente con Beo6 ...*

> Pulse **Game** para activar el modo 'Game Mode'; pulse de nuevo el mismo botón para desactivar dicho modo.

#### *Para activar el modo GAME MODE directamente con Beo4 ...*

> Pulse **LIST** y presione el botón de navegación hacia arriba o hacia abajo hasta que se muestre la opción **GAME** en el visor de Beo4.  
> Pulse el botón **central** varias veces para cambiar entre las opciones ON y OFF.

*Puede que la opción **GAME** no esté disponible en terminales a distancia Beo4 sin botón de navegación.*

#### *Para usar el modo GAME MODE ...*

> Abra el menú TV SETUP y marque la opción **OPTIONS**.  
> Pulse el botón **central** para abrir el menú **OPTIONS** y marque la opción **PICTURE**.  
> Pulse el botón **central** para abrir el menú **PICTURE**.  
> Presione el botón de navegación hacia arriba o hacia abajo para seleccionar la opción **GAME MODE**.  
> Pulse el botón **central** varias veces para cambiar entre las opciones ON y OFF.

## Ajustar el nivel de volumen, graves y agudos

La configuración predefinida de los parámetros de sonido es apta para la mayoría de las situaciones de escucha. Puede, no obstante, ajustarla de acuerdo con sus preferencias.

Puede predefinir niveles de volumen, graves y agudos y configurar un máximo de dos subwoofers BeoLab conectados.

Puede activar o desactivar la función de sonoridad. La función de sonoridad permite compensar la falta de sensibilidad del oído humano a las altas y bajas frecuencias, realizándolas cuando se reproducen sonidos de bajo volumen y haciendo la música más dinámica.

Además, puede seleccionar dos combinaciones de altavoces predeterminadas: una para usarla cada vez que encienda una fuente de vídeo en el televisor y otra para usarla cada vez que encienda una fuente de audio conectada al televisor. Aun así, podrá seleccionar una combinación de altavoces diferente siempre que lo desee.

Si la función Adaptive Sound Technology se encuentra habilitada y ha creado una configuración de escucha predefinida, podrá seleccionar una configuración de audio predefinida para que se active automáticamente al cambiar a una fuente de audio. La configuración de audio predeterminada determinará los altavoces de la configuración de audio predefinida que se activarán.

Si desea obtener más información acerca de las combinaciones de altavoces, [consulte la página 37](#).

### Para ajustar el sonido ...

- > Abra el menú TV SETUP y marque la opción OPTIONS.
- > Pulse el botón **central** para abrir el menú OPTIONS y marque la opción SOUND.
- > Pulse el botón **central** para abrir el menú SOUND SETUP y marque la opción ADJUSTMENT.
- > Pulse el botón **central** para abrir el menú SOUND ADJUSTMENT.
- > Presione el botón de navegación hacia arriba o hacia abajo para seleccionar el elemento que desee ajustar.
- > Presione el botón de navegación hacia la izquierda o hacia la derecha para ajustar los valores o elegir una configuración.
- > Pulse **BACK** para guardar la configuración hasta que el televisor se apague, o ...
- > ... pulse el botón **central** para guardar la configuración de forma permanente.

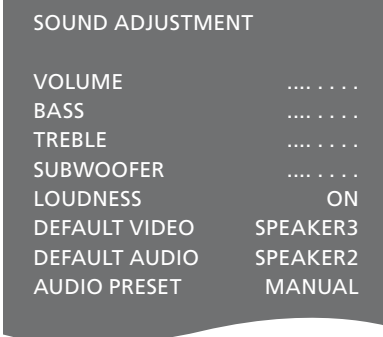

SOUND ADJUSTMENT	
VOLUME	.....
BASS	.....
TREBLE	.....
SUBWOOFER	.....
LOUDNESS	ON
DEFAULT VIDEO	SPEAKER3
DEFAULT AUDIO	SPEAKER2
AUDIO PRESET	MANUAL

*El contenido del menú SOUND variará en función de los equipos conectados al televisor.*

*La opción AUDIO PRESET sólo estará disponible si la función Adaptive Sound Technology se encuentra habilitada en el menú SOUND SETUP y se han creado una o más configuraciones de escucha predefinidas ([consulte las páginas 27 y 30](#)).*

# Configuración de la representación de imágenes de televisión 3D

Puede configurar el televisor para que active automáticamente el modo 3D al detectar la emisión de señales de activación automática del modo 3D.

## Opciones de activación del modo 3D

Puede configurar el televisor para que active automáticamente el modo 3D, le permita hacerlo manualmente o muestre un mensaje al detectar la emisión de señales de activación automática del modo 3D tras cambiar de fuente o canal. La opción predeterminada es AUTO.

### Para activar el modo 3D ...

- > Abra el menú TV SETUP y marque la opción 3D DISPLAY.
- > Pulse el botón **central** para abrir el menú 3D DISPLAY y marque la opción 3D SETTINGS.
- > Pulse el botón **central** para abrir el menú 3D SETTINGS y marque la opción ACTIVATE 3D.
- > Presione el botón de navegación hacia la izquierda o hacia la derecha para seleccionar la opción AUTO, PROMPT o MANUAL.
- > Pulse el botón **central** para guardar la configuración o mantenga pulsado **BACK** para abandonar el menú sin hacerlo.

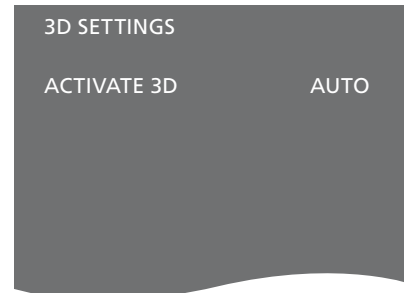

*Si un canal transmite señales de activación automática del modo 3D y la opción ACTIVATE 3D está configurada como AUTO, el televisor activará automáticamente el modo 3D. Si la opción está configurada como PROMPT, deberá seleccionar entre las opciones VIEW IN 3D y VIEW IN 2D. Por último, si está configurada como MANUAL, deberá acceder al menú y activar manualmente el modo 3D.*

# Calibración de la precisión de la representación de colores en la pantalla

La función Automatic Colour Management compensa automáticamente los cambios de color que sufre la pantalla y se activa, aproximadamente, cada 100 horas de uso con objeto de garantizar la perfección continua en la representación de los colores. También es posible activar la función manualmente a través del menú TV SETUP; aún así, se recomienda permitir al televisor llevar a cabo la calibración automáticamente.

*No apague el televisor ni lo desconecte de la red eléctrica durante la calibración.*

## Secuencia de calibración automática

Al pulsar el botón de standby tras, aproximadamente, 100 horas de uso desde la última calibración, el televisor representa una imagen de color negro con una barra compuesta por diferentes tonalidades de gris y surge del marco un brazo sensor. La barra cambia de color varias veces durante la actuación del brazo sensor. Una vez llevada a cabo la calibración, el brazo sensor se pliega de nuevo y el televisor se apaga.

## Secuencia de calibración manual

Es posible activar la función Automatic Colour Management a través del menú en pantalla si el televisor se encuentra en el modo de televisión y han transcurrido, al menos, dos minutos desde que se encendió.

- > Abra el menú TV SETUP y marque la opción OPTIONS.
- > Pulse el botón **central** para abrir el menú OPTIONS y marque la opción AUTO COLOUR MANAGEMENT.
- > Pulse el botón **central** para activar la función AUTO COLOUR MANAGEMENT. El texto desaparecerá de la pantalla, surgirá el brazo sensor del marco del televisor y se iniciará el proceso de calibración. La barra representada en la pantalla cambiará de color varias veces. Una vez finalizada la calibración, la barra desaparecerá, el sensor volverá a plegarse y el televisor activará de nuevo la última fuente seleccionada. El televisor mostrará el mensaje 'CALIBRATION COMPLETE' durante varios segundos.

### OPTIONS

CONNECTIONS  
TUNER SETUP  
SOUND  
PICTURE  
CLOSED CAPTIONING  
PARENTAL CONTROL  
CLOCK  
AUTO STANDBY  
REMOTE CONTROL  
FEATURE ACTIVATION  
AUTO COLOUR MANAGEMENT

*Si el brazo sensor no consigue desplegarse por completo, volverá a plegarse y la calibración se interrumpirá. Si la calibración se había iniciado automáticamente, el televisor intentará ejecutarla de nuevo la próxima vez que se apague. Póngase en contacto con su distribuidor de Bang & Olufsen si el problema no desaparece.*

# Uso habitual de las combinaciones de altavoces

Puede convertir su televisor en un sistema de sonido envolvente complementándolo con altavoces Bang & Olufsen y hasta dos subwoofers BeoLab.

Cuando encienda una fuente, el televisor seleccionará automáticamente los altavoces apropiados dependiendo del tipo de sonido que mejor se adapte a la misma.

La combinación de altavoces se optimiza al pulsar el botón **Optimise** en Beo6.

**NOTA:** Si sólo ha agregado dos altavoces frontales al televisor, únicamente podrá seleccionar las opciones Mode 1–3.

## Seleccionar altavoces para sonido cinematográfico

Puede seleccionar la combinación de altavoces que mejor se adapte a la fuente en uso siempre que los modos de altavoz correspondientes estén disponibles en el televisor.

- > Pulse **Scene** para abrir la pantalla Scene en Beo6; a continuación, pulse **Speaker** para abrir la pantalla Speaker. (Beo4: Pulse **LIST** y presione el botón de navegación hacia arriba o hacia abajo hasta que se muestre la opción **SPEAKER** en el visor de Beo4).
- > Pulse **Optimise** si desea optimizar el sonido, o bien, pulse **Mode 1–5** para seleccionar la combinación de altavoces que desee. (Beo4: Pulse el botón **central** o los botones 1–5). Los altavoces seleccionados se activarán automáticamente.
- > Pulse **Scene** para cerrar la pantalla Speaker y volver a la fuente en uso. (Beo4: Mantenga pulsado **BACK** para que desaparezca la opción **SPEAKER** del visor de Beo4).

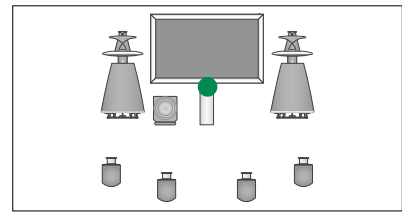

Mode 1

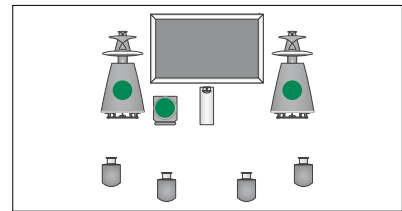

Mode 2

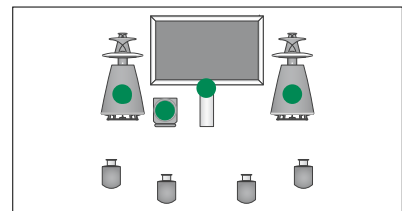

Mode 3

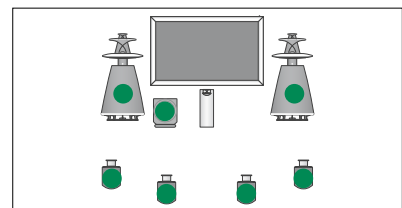

Mode 4

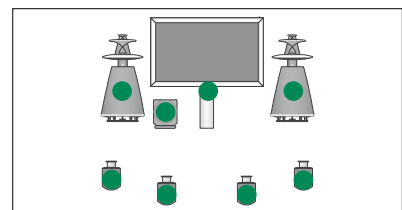

Mode 5

## Ver dos fuentes al mismo tiempo

El terminal a distancia ofrece acceso a la función de pantalla dual, a través de la cual es posible ver dos fuentes de vídeo al mismo tiempo. También permite abrir una fuente de vídeo y otra de audio simultáneamente. Así podrá, por ejemplo, ver una reproducción de vídeo y un programa de televisión al mismo tiempo, siempre que las fuentes seleccionadas estén disponibles en el sistema.

Durante la visualización de un programa o grabación, es posible dividir la pantalla entre el programa o grabación actual y un nuevo programa o grabación. Asimismo, dispone de la posibilidad de intercambiar las dos imágenes en cualquier momento.

*No se pueden ver dos grabaciones al mismo tiempo.*

*Si activa la función de pantalla dual durante la representación de imágenes 3D, el televisor cambiará automáticamente al modo 2D.*

*Si dispone de un terminal a distancia Beo4, pulse **LIST** y presione el botón de navegación hacia arriba o hacia abajo hasta que se muestre la opción **P-V.AUX** en el visor de Beo4 para ver una fuente registrada como V.AUX en el menú **CONNECTIONS**, como un receptor digital.*

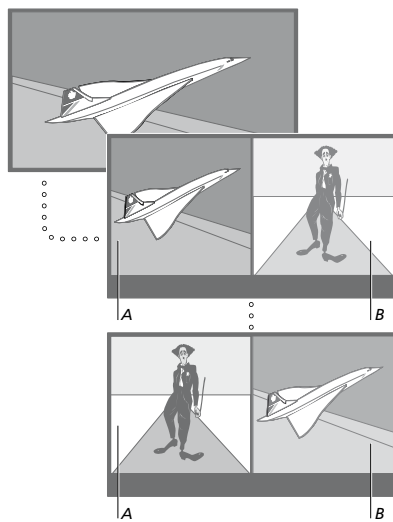

*El ajuste de volumen afecta siempre a la imagen A, mientras que otras operaciones, como la selección de canales, afectan a la imagen B. La visualización en modo de pantalla dual se cancela al seleccionar una nueva fuente.*

*Puede ver dos fuentes HDMI (High Definition Multimedia Interface) al mismo tiempo, pero sólo si una de ellas está conectada a las tomas HDMI A o HDMI B y la otra está conectada a las tomas HDMI C o HDMI D. Si desea obtener más información acerca de las tomas HDMI, consulte el capítulo de la guía de Primeros pasos que describe los paneles de conexión.*

*Mientras está viendo, por ejemplo, la televisión ...*

- > Pulse **P-and-P** para abrir la pantalla P-and-P en Beo6. (Beo4: Pulse **LIST** y presione el botón de navegación hacia arriba o hacia abajo hasta que se muestre la opción **P-AND-P**).
- > Pulse, por ejemplo, **DVD**, para seleccionar la fuente que desee ver en la parte derecha de la pantalla (B).
- > Pulse **Swap** para intercambiar las imágenes izquierda y derecha. (Beo4: Pulse **0**).

*Para abandonar la función de pantalla dual ...*

- > Pulse **BACK** para abandonar la función y volver a ver normalmente la fuente presentada en la parte izquierda de la pantalla (A) o seleccione una fuente.

*Si desea que la fuente V.TUNER se muestre en la parte derecha de la pantalla, deberá pulsar **P-and-P** y, a continuación, **TV**. (Beo4: Pulse **LIST** y presione el botón de navegación hacia arriba o hacia abajo hasta que se muestre la opción **P-AND-P**; pulse **TV** a continuación). Si desea que las grabaciones guardadas en un disco duro se muestren en la parte derecha de la pantalla, deberá pulsar **P-and-P** y, a continuación, **V.MEM**. (Beo4: Pulse **LIST** y presione el botón de navegación hacia arriba o hacia abajo hasta que se muestre la opción **P-AND-P**; pulse **V.MEM** a continuación).*

# Cine en casa

Si conecta un proyector, podrá convertir el televisor en un sistema de cine en casa. Al activar el modo de cine en casa, el televisor pasará la imagen de una pantalla conectada a la pantalla del proyector y activará los altavoces correspondientes.

## Activar el modo de cine en casa

Si ha conectado un proyector, podrá usar el terminal a distancia para pasar la imagen de la pantalla de un televisor conectado a la pantalla del proyector y disfrutar durante una ocasión especial o ver una película.

- > Pulse **△** para abrir la pantalla Scene y, a continuación, **Cinema** para abrir la pantalla Cinema en Beo6. (Beo4: Pulse **LIST** y presione el botón de navegación hacia arriba o hacia abajo hasta que se muestre la opción **FORMAT**).
- > Pulse **Cinema** para alternar entre el modo de cine en casa y el modo de televisión convencional. (Beo4: Pulse **0**).
- > Pulse **△** para abandonar la función. (Beo4: Pulse **BACK**).

# Configuración del televisor para que se encienda o se apague automáticamente

El televisor está equipado con la función Sleep Timer, que le permite apagarse una vez transcurrido un determinado número de minutos.

Asimismo, es posible configurarlo para que se encienda y se apague automáticamente por medio de las funciones de programación de reproducción y standby, gracias a las cuales evitará perderse su programa favorito.

Puede introducir hasta seis configuraciones de programación y abrir una lista en pantalla con las configuraciones de programación que haya introducido. Dicha lista ofrece la posibilidad de modificar o eliminar las configuraciones de programación.

Si el televisor está integrado en un sistema de audio o vídeo Bang & Olufsen mediante un cable Master Link, podrá usar, además, las funciones de reproducción programada y modo standby programado.

Compruebe que el reloj integrado se encuentre ajustado a la hora correcta para asegurarse de que las funciones de programación se ejecuten correctamente. Si desea obtener más información, [consulte la página 45](#).

## Función Sleep Timer

Puede configurar el televisor para que se apague automáticamente una vez transcurrido un determinado número de minutos.

### *Para activar la función Sleep Timer con Beo6 ...*

> Pulse **Sleep** varias veces para seleccionar un número de minutos o la opción **Off**.

### *Para activar la función Sleep Timer con Beo4\*1 ...*

> Pulse **LIST** y presione el botón de navegación hacia arriba o hacia abajo hasta que se muestre la opción **SLEEP** en el visor de Beo4.  
> Pulse el botón **central** varias veces para seleccionar un número de minutos.

### *Para desactivar la función Sleep Timer ...*

> Pulse **LIST** y presione el botón de navegación hacia arriba o hacia abajo hasta que se muestre la opción **SLEEP** en el visor de Beo4.  
> Pulse el botón **central** varias veces hasta que se muestre la opción **OFF** en el visor del televisor.

### *Para configurar la función Sleep Timer a través del menú ...*

> Abra el menú TV SETUP y marque la opción SLEEP TIMER.  
> Pulse el botón **central** para abrir el menú SLEEP TIMER.  
> Pulse el botón **central** varias veces para cambiar entre un número de minutos y la opción OFF.

*\*1 Puede que la opción **SLEEP** no esté disponible en terminales a distancia Beo4 sin botón de navegación.*

## Función Play Timer

Si conecta un equipo de audio o vídeo Bang & Olufsen al televisor por medio de un cable Master Link, podrá excluirlo o incluirlo en las funciones de programación a través del menú PLAY TIMER. Por ejemplo, configure la función PLAY TIMER del televisor como ON y la función PLAY TIMER de un sistema de audio como OFF para que las funciones de programación sólo se apliquen al televisor.

### *Para activar la función PLAY TIMER...*

> Abra el menú TV SETUP y marque la opción PLAY TIMER.  
> Pulse el botón **central** para abrir el menú PLAY TIMER y marque la opción TIMER ON/OFF.  
> Pulse el botón **central** para abrir el menú TIMER ON/OFF.  
> Presione el botón de navegación hacia la izquierda o hacia la derecha para seleccionar la opción ON.  
> Pulse el botón **central** para guardar la configuración.

*Si desea obtener más información acerca de cómo programar temporizadores y activar o desactivar la función PLAY TIMER en un equipo de audio o vídeo Bang & Olufsen conectado, consulte la guía que acompaña al equipo.*



## Programar la reproducción y el paso al modo standby

Puede aplicar una configuración predefinida al televisor para que se encienda y se apague automáticamente a la misma hora todos los días de la semana.

### Para introducir los parámetros de reproducción programada o modo standby programado ...

- > Abra el menú TV SETUP y marque la opción PLAY TIMER.
- > Pulse el botón **central** para abrir el menú PLAY TIMER y marque la opción PLAY TIMER PROGRAMMING.
- > Pulse el botón **central** para abrir el menú PLAY TIMER PROGRAMMING.
- > Presione el botón de navegación hacia arriba o hacia abajo para desplazarse por los elementos del menú.
- > Introduzca información o presione el botón de navegación hacia la izquierda o hacia la derecha para ver las opciones disponibles para cada elemento. Cuando aparezca marcada la opción DAYS, presione el botón de navegación hacia la derecha una vez para desplazarse por los días y hacia arriba o hacia abajo para quitar los días que no desee. Presione el botón de navegación hacia la derecha para seleccionar el día siguiente; presiónelo hacia la izquierda para volver al día anterior. Cuando se muestren los días de la semana que desee, pulse el botón **central** para aceptarlos.
- > Cuando haya introducido la información solicitada, pulse el botón **central** para guardar la configuración de programación.
- > Pulse **BACK** para retroceder a través de los menús o mantenga pulsado el botón para abandonarlos todos.

*Si el televisor está instalado en una habitación periférica, la configuración de programación deberá llevarse a cabo desde el televisor de la habitación principal.*

## Ver, modificar o eliminar una función de programación

Acceda a una lista formada por las configuraciones que ha introducido. Desde ella podrá modificar o eliminar la configuración de programación que desee.

### Para ver, modificar o eliminar una configuración de programación ...

- > Abra el menú TV SETUP y marque la opción PLAY TIMER.
- > Pulse el botón **central** para abrir el menú PLAY TIMER y marque la opción PLAY TIMER INDEX.
- > Pulse el botón **central** para abrir la lista de configuraciones de programación. Aparecerá marcada la primera configuración de programación de la lista.
- > Presione el botón de navegación hacia arriba o hacia abajo para marcar con el cursor la configuración de programación que desee modificar.
- > Para modificar una configuración, pulse el botón **central** y siga el procedimiento descrito en la sección 'Programar la reproducción y el paso al modo standby'.
- > Si desea eliminar la configuración seleccionada, pulse el botón **amarillo**.
- > Si cambia de opinión, presione el botón de navegación hacia la izquierda para volver a introducir la configuración en la lista. También puede mantener pulsado **BACK** para abandonar todos los menús.
- > Pulse de nuevo el botón **amarillo** para eliminar la configuración.

TIMER PROGRAMMING	
SOURCE	TV
CHANNEL	18 BBC
SUB CHANNEL	
START TIME	15:40
STOP TIME	16:40
DAYS	M . . T F . S

*El menú PLAY TIMER PROGRAMMING.*

### Abreviaturas de los días de la semana:

M ...	Lunes
T ...	Martes
W ...	Miércoles
T ...	Jueves
F ...	Viernes
S ...	Sábado
S ...	Domingo

*Una vez programada una función Wake-up Timer, el televisor no podrá formar parte de una función PLAY TIMER convencional o un temporizador de apagado hasta que la función Wake-up Timer se haya ejecutado o haya sido deshabilitada.*

## Opciones de standby

El televisor puede pasar automáticamente al modo standby tras un determinado periodo de tiempo sin uso. El valor predeterminado de dicho periodo es de 4 horas. Esta función sólo es válida para el modo de vídeo, no así para el modo de audio.

### *Para aplicar una configuración de standby ...*

- > Abra el menú TV SETUP y marque la opción OPTIONS.
- > Pulse el botón **central** para abrir el menú OPTIONS y marque la opción AUTO STANDBY.
- > Pulse el botón **central** para abrir el menú AUTO STANDBY y presione el botón de navegación hacia arriba o hacia abajo para seleccionar la configuración que desee.
- > Pulse el botón **central** para guardar la configuración.
- > Pulse **BACK** para retroceder a través de los menús o mantenga pulsado el botón para abandonarlos todos.

*Una vez activada la función AUTO STANDBY, el televisor mostrará un mensaje de advertencia si permanece sin uso durante el periodo de tiempo definido en el menú. Si no se lleva a cabo ninguna acción, el televisor se apagará poco después.*

AUTO STANDBY

AFTER 1 HOUR  
AFTER 2 HOURS  
AFTER 4 HOURS  
OFF

*El menú AUTO STANDBY.*

*El televisor pasa automáticamente al modo standby si no detecta ninguna señal durante 15 minutos.*

# Configuración de la función Wake-up Timer

Puede programar el televisor para que le despierte por las mañanas.

La función Wake-up Timer se activa una única vez y su duración es de una hora. Al igual que el despertador de un reloj, se desactiva una vez ejecutada. Sólo es válida para el televisor en el que se ha programado.

Una vez programada la función Wake-up Timer por primera vez, el televisor le sugerirá automáticamente la misma hora cuando la programe de nuevo.

Por supuesto, la función Wake-up Timer también se puede deshabilitar.

Si programa una función Wake-up Timer, el televisor no podrá formar parte de una función PLAY TIMER convencional hasta que la función Wake-up Timer se haya ejecutado o haya sido deshabilitada.

## Programar una función Wake-up Timer

Debe seleccionar la fuente y el número de canal, así como la hora de activación que desee asociar a la función Wake-up Timer.

### *Para configurar una función Wake-up Timer ...*

- > Abra el menú TV SETUP y marque la opción PLAY TIMER.
- > Pulse el botón **central** para abrir el menú PLAY TIMER y marque la opción WAKE UP TIMER.
- > Pulse el botón **central** para abrir el menú WAKE UP TIMER.
- > Presione el botón de navegación hacia arriba o hacia abajo para desplazarse por los elementos del menú.
- > Introduzca información o presione el botón de navegación hacia la izquierda o hacia la derecha para ver las opciones disponibles para cada elemento.
- > Cuando haya introducido la información solicitada, pulse el botón **central** para guardar la configuración de la función Wake-up Timer.
- > Pulse **BACK** para retroceder a través de los menús o mantenga pulsado el botón para abandonarlos todos.

WAKE UP TIMER	
SOURCE	TV
CHANNEL	21 BBC
SUB CHANNEL	
START TIME	07:00
ON/OFF	ON

*El menú WAKE UP TIMER.*

## Consultar o eliminar la configuración de la función Wake-up Timer

Puede visualizar la configuración de la función Wake-up Timer para consultar la hora programada o deshabilitarla seleccionando la opción OFF.

### *Para modificar o eliminar la configuración de la función Wake-up Timer ...*

- > Abra el menú TV SETUP y marque la opción PLAY TIMER.
- > Pulse el botón **central** para abrir el menú PLAY TIMER y marque la opción WAKE UP TIMER.
- > Pulse el botón **central** para abrir el menú WAKE UP TIMER.
- > Presione el botón de navegación hacia arriba o hacia abajo para desplazarse por los elementos del menú.
- > Presione el botón de navegación hacia la izquierda o hacia la derecha para cambiar la configuración de las opciones o introducir una hora nueva. Configure la opción ON/OFF como OFF si desea eliminar la configuración de la función Wake-up Timer.
- > Una vez realizados los cambios, pulse el botón **central** para guardarlos.
- > Pulse **BACK** para retroceder a través de los menús o mantenga pulsado el botón para abandonarlos todos.

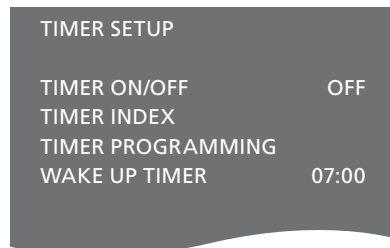

*El menú TIMER SETUP.*

## Ajuste de la fecha y la hora

Al configurar el televisor para que se encienda o se apague a una hora concreta, es el reloj el que garantiza que la función correspondiente se ejecute en el momento correcto.

Para que aparezca el reloj en la pantalla, pulse **Clock** en Beo5. El reloj desaparece de nuevo después de diez segundos. (Beo4: Pulse **LIST** y presione el botón de navegación hacia arriba o hacia abajo hasta que se muestre la opción **CLOCK** en el visor de Beo4; a continuación, pulse el botón **central** para que se muestre el reloj).

- > Abra el menú TV SETUP y marque la opción OPTIONS.
- > Pulse el botón **central** para abrir el menú OPTIONS y marque la opción CLOCK.
- > Pulse el botón **central** para abrir el menú CLOCK.
- > Presione el botón de navegación hacia arriba o hacia abajo para desplazarse por los elementos del menú.
- > Presione el botón de navegación hacia la izquierda o hacia la derecha para ver las opciones disponibles para cada elemento.
- > Pulse el botón **central** para guardar la configuración de fecha y hora, o ...
- > ... mantenga pulsado **BACK** para abandonar todos los menús sin hacerlo.

### CLOCK

TIME	20:00
DATE	23
MONTH	APR
YEAR	2009

### Abreviaturas de los meses

Jan ...	Enero
Feb ...	Febrero
Mar ...	Marzo
Apr ...	Abril
May ...	Mayo
Jun ...	Junio
Jul ...	Julio
Aug ...	Agosto
Sep ...	Septiembre
Oct ...	Octubre
Nov ...	Noviembre
Dec ...	Diciembre

# Activación de la función de control paterno

Si la función de control paterno está disponible en su zona, podrá activarla o desactivarla. Puede aplicar las directrices de control paterno para televisión, así como el sistema de clasificación MPAA.

Si asigna un código de acceso y activa la función de control paterno, el equipo le pedirá que introduzca el código cuando desee ver un programa o canal bloqueado.

Siempre que seleccione un programa o canal bloqueado, la pantalla se apagará, el sonido se desactivará y aparecerá un menú en pantalla destinado a la introducción del código de acceso.

También necesitará el código de acceso para modificar o anular la configuración.

## Asignar un código de acceso

Para sacar el máximo partido de la función de control paterno, comience por asignar un código de acceso. Ello le permitirá restringir el acceso a los programas y canales que emitan información de restricción e impedirá que otras personas puedan modificar la configuración. Elija un código que le resulte fácil de recordar. El código predeterminado es 0000.

- > Abra el menú TV SETUP y marque la opción OPTIONS.
- > Pulse el botón **central** para abrir el menú OPTIONS y marque la opción PARENTAL CONTROL.
- > Pulse el botón **central** para abrir el menú PARENTAL CONTROL y marque la opción ACCESS CODE.
- > Pulse el botón **central** para abrir el menú ACCESS CODE.
- > Pulse **+** y use los botones numéricos para introducir el código predeterminado (0000). (Beo4: Use los botones numéricos).
- > Marque la opción NEW CODE e introduzca un código nuevo.
- > Introduzca el código nuevo una vez más para confirmarlo.
- > Pulse el botón **central** para guardar el código.
- > Mantenga pulsado el botón **BACK** o pulse el botón de una fuente (como **TV** o **DTV**) para abandonar todos los menús.

*Si desea cambiar el código en algún momento, siga los pasos descritos anteriormente. Si por alguna razón olvida el código, introduzca el código 9999 tres veces con la opción OLD CODE marcada. Ello le permitirá introducir un código nuevo.*

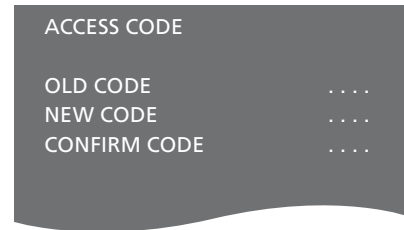

*Asignación de un código de acceso.*

## Aplicar la configuración predefinida de las directrices de control paterno para televisión

Si opta por aplicar el sistema de directrices de control paterno para televisión, seleccione un nivel de restricción común para todas las categorías o un nivel de restricción individual para cada una de ellas.

- > Abra el menú TV SETUP y marque la opción OPTIONS.
- > Pulse el botón **central** para abrir el menú OPTIONS y marque la opción PARENTAL CONTROL.
- > Pulse el botón **central** para abrir el menú PARENTAL CONTROL. Aparecerá marcada la opción TV PARENTAL GUIDELINES.
- > Pulse el botón **central** para abrir el menú TVPARENTAL GUIDELINES.
- > Pulse **+** y use los botones numéricos para introducir el código de acceso. Si aún no ha elegido su propio código, introduzca el código predeterminado (0000). (Beo4: Use los botones numéricos).
- > Presione el botón de navegación hacia la izquierda o hacia la derecha para configurar la opción OVERALL. Al hacerlo, todas las categorías recibirán automáticamente el mismo nivel de restricción. Las opciones disponibles son: TV-Y, TV-Y7, TV-G, TV-PG, TV-14, TV-MA y N/A.

## Aplicar la configuración predefinida del sistema de clasificación MPAA

Puede aplicar el sistema de clasificación MPAA como medio de control paterno. Seleccione y guarde el nivel de restricción que desee imponer.

- > Abra el menú TV SETUP y marque la opción OPTIONS.
- > Pulse el botón **central** para abrir el menú OPTIONS y marque la opción PARENTAL CONTROL.
- > Pulse el botón **central** para abrir el menú PARENTAL CONTROL y marque la opción MPAA RATING.
- > Pulse el botón **central** para abrir el menú MPAA RATING.
- > Pulse **+** y use los botones numéricos para introducir el código de acceso. Si aún no ha elegido su propio código, introduzca el código predeterminado 0000. (Beo4: Use los botones numéricos).
- > Presione el botón de navegación hacia la izquierda o hacia la derecha para configurar la opción RATING. La configuración de restricción se ajustará automáticamente. Las opciones disponibles son: G, PG, PG-13, R, NC-17, X, NOT RATED, N/A y OFF.
- > Pulse el botón **central** para guardar la configuración.
- > Mantenga pulsado **BACK** o pulse el botón de una fuente (como **TV**) para abandonar todos los menús.

### TV PARENTAL GUIDELINES

ACCESS CODE	....
OVERALL	OFF
FANTASY VIOLENCE	TV-Y7
VIOLENCE	TV-PG
SEXUAL SITUATIONS	TV-14
LANGUAGE	TV-PG
DIALOGUE	TV-14

*Configuración predefinida de las directrices de control paterno para televisión.*

### MPAA RATING

ACCESS CODE	....
RATING	PC-13

*Configuración predefinida del sistema de clasificación MPAA.*

### **Con la función de control paterno activada ...**

Si selecciona un programa o canal bloqueado, la pantalla se apagará, el sonido se desactivará y deberá introducirse el código de acceso. Una vez introducido el código, el equipo habilitará el acceso a todos los programas y canales; la función de control paterno permanecerá desactivada hasta que el televisor pase al modo standby.

- > Seleccione un canal bloqueado.
- > Pulse **+** y use los botones numéricos para introducir el código de acceso. (Beo4: Use los botones numéricos).
- > A continuación podrá acceder tanto al canal seleccionado como a todos los demás canales bloqueados.
- > Si no conoce el código o desea ver otro canal, presione el botón de navegación hacia arriba o hacia abajo para cambiar de canal.

*Si introduce un código erróneo tres veces seguidas, el televisor pasará automáticamente al modo standby.*



# Activación de la función Closed Captioning

Puede aplicar la función Closed Captioning a cualquier fuente o canal, siempre que la emisora de televisión en cuestión emita la información correspondiente.

Seleccione el tipo que desee asociar a la función Closed Captioning a través del menú CLOSED CAPTIONING.

También puede activar o desactivar la función Closed Captioning en cualquier momento (por ejemplo, durante la visualización de un programa determinado), incluso aunque haya configurado el televisor de forma predefinida para mantenerla activa en todo momento.

## Opciones de la función Closed Captioning

Seleccione el tipo que desee asociar a la función Closed Captioning y si desea que la función se active automáticamente o no.

- > Abra el menú TV SETUP y marque la opción OPTIONS.
- > Pulse el botón **central** para abrir el menú OPTIONS y marque la opción CLOSED CAPTIONING.
- > Pulse el botón **central** para abrir el menú CLOSED CAPTIONING.
- > Presione el botón de navegación hacia la izquierda o hacia la derecha para configurar la opción DISPLAY. Hágalo seleccionando ON u OFF.
- > Marque la opción TYPE y presione el botón de navegación hacia la izquierda o hacia la derecha para seleccionar el tipo de subtítulos que desee asociar a la función Closed Captioning. Las opciones disponibles son: CC1, CC2, CC3, CC4, TEXT1, TEXT2, TEXT3 y TEXT4.
- > Pulse el botón **central** para guardar la configuración.
- > Mantenga pulsado el botón **BACK** o pulse el botón de una fuente (como **TV** o **DTV**) para abandonar todos los menús.



### *Para activar o desactivar la función Closed Captioning durante la emisión de un programa ...*

- > Pulse **CC** para ver el estado de activación de la función Closed Captioning; aparecerá CC ON en la pantalla. (Beo4: Pulse **TEXT**).
- > Pulse **CC** de nuevo para desactivar la función Closed Captioning. (Beo4: Pulse **TEXT**).
- > Pulse **CC** una tercera vez para restablecer la función Closed Captioning. (Beo4: Pulse **TEXT**).

*La función Closed Captioning no está disponible en Corea.*

# Configuración y preferencias del sintonizador digital

Los menús del sintonizador digital permiten aplicar una configuración personalizada, introducir información acerca de la instalación de televisión digital terrestre o televisión por cable y buscar canales.

El menú V-CHIP ofrece la posibilidad de restringir el acceso a canales concretos o contenidos clasificados.

## Acerca de los canales ...

Una vez sintonizados los canales, podrá crear una lista de canales con sus canales favoritos. Ello le permitirá minimizar el tiempo empleado en buscar canales concretos.

## Contenido del menú CHANNEL ...

**AUTO SCAN ...** Permite buscar automáticamente todos los canales disponibles. Seleccione los canales que desee buscar. Las opciones disponibles son: AIR, CABLE AUTO, CABLE STD, CABLE HRC y CABLE IRC. Después de seleccionar los canales que desee buscar, deberá confirmar o cancelar la búsqueda de canales. Las opciones predeterminadas son AIR y CONFIRM. Tanto la lista actual de canales como la lista de canales favoritos se perderán al buscar los canales. Si desea conocer el tipo de señal que debe usar, póngase en contacto con su proveedor de televisión por cable.\*

**FAVOURITE CHANNEL ...** Permite crear una lista de canales favoritos. Si no ha creado una lista de favoritos, se mostrará la lista principal al pulsar **List**. (Beo4: Mantenga pulsado el botón **central**).

**CHANNEL ADD/DELETE ...** Permite agregar o eliminar canales. La pantalla mostrará un mensaje de estado que le permitirá determinar si el canal se ha agregado o eliminado de la lista principal. Pulse el botón **central** para agregar o eliminar un canal. Al eliminar un canal, éste desaparece de la secuencia de canales, aunque el acceso al mismo continúa siendo posible introduciendo los dígitos correspondientes a su número.

**SIGNAL STRENGTH ...** Permite conocer la intensidad de la señal recibida.

*\*En Corea, los tipos disponibles son AIR y CABLE. Las opciones predeterminadas son AIR y CONFIRM.*

## Acerca del menú CAPTION ... \*

Puede aplicar la función Closed Captioning a cualquier canal.

Seleccione el tipo de subtítulos que desee asociar a la función Closed Captioning y si desea que esta se active automáticamente o no.

Puede activar o desactivar la función Closed Captioning en cualquier momento (por ejemplo, mientras está viendo un programa), aunque haya configurado el televisor para mantenerla activa en todo momento.

### Contenido del menú CAPTION ...

ON/OFF ... Permite habilitar o deshabilitar la función Closed Captioning. La opción predeterminada es OFF.

ANALOGUE MODE ... Permite seleccionar el modo de uso de la función Closed Captioning en el receptor de televisión analógico y si dicha función debe establecerse como ON. Las opciones disponibles son: CC1, CC2, CC3, CC4, TEXT1, TEXT2, TEXT3 y TEXT4. La opción predeterminada es CC1.

DIGITAL MODE ... Permite seleccionar el modo de uso de la función Closed Captioning en el receptor de televisión digital y si dicha función debe establecerse como ON. Las opciones disponibles son: SERVICE1, SERVICE2, SERVICE3, SERVICE4, SERVICE5 y SERVICE6. La opción predeterminada es SERVICE1.

*Pulsar CC repetidamente permite cambiar de modo y activar o desactivar la función Closed Captioning (es posible hacerlo incluso aunque dicha función se haya configurado como ON de forma predeterminada). (Beo4: Pulse repetidamente TEXT).*

DIGITAL FONT OPTIONS ... Permite configurar la fuente digital si la función Closed Captioning se ha configurado como ON.

SIZE ... Permite seleccionar el tamaño de la fuente digital. Las opciones disponibles son: DEFAULT, SMALL, STANDARD y LARGE. La opción predeterminada es DEFAULT.

STYLE ... Permite seleccionar el estilo de la fuente digital. Existen ocho estilos diferentes entre los que es posible elegir. La opción predeterminada es DEFAULT.

COLOUR ... Permite seleccionar el color de fondo, el color de primer plano y el color del borde de la fuente digital. Puede elegir entre las opciones DEFAULT y ocho colores diferentes; la configuración predeterminada es DEFAULT.

OPACITY ... Permite seleccionar la opacidad de fondo y primer plano de la fuente digital. Las opciones disponibles son: DEFAULT, SOLID, TRANSLUCENT, TRANSPARENT y FLASHING. La opción predeterminada es DEFAULT.

EDGE STYLE ... Permite seleccionar el estilo de borde que debe aplicarse a la fuente digital. Puede elegir entre siete estilos diferentes. La opción predeterminada es DEFAULT.

*La opción DEFAULT del menú DIGITAL FONT OPTIONS corresponde a la presentación establecida por el proveedor de programas.*

*\*El menú CAPTION no está disponible en Corea.*

## Acerca del menú V-CHIP ... \*

El menú V-CHIP permite bloquear contenidos de televisión específicos.

A través de dicho menú podrá bloquear (y desbloquear posteriormente) contenidos concretos para evitar que otras personas puedan visualizarlos. Seleccione los contenidos que desee bloquear. Siempre que intente acceder a contenidos bloqueados, deberá introducir el código PIN asignado a la función V-Chip.

Si un contenido se libera introduciendo correctamente el código PIN asignado a la función V-Chip, se desbloquearán todos los contenidos; el bloqueo no volverá a activarse hasta que el televisor pase al modo standby.

El sistema de código PIN perteneciente a la función V-Chip del sintonizador ATSC integrado y el sistema de código PIN del televisor no son el mismo sistema, aunque puede resultarle más sencillo emplear el mismo código PIN para ambos.

### Contenido del menú V-CHIP ...

*Para cambiar la configuración del menú V-CHIP es necesario introducir el código PIN asignado a la función V-Chip en primer lugar. El código PIN asignado de forma predeterminada a la función V-Chip es 0000.*

### CHANGING PIN

Puede modificar el código PIN asignado a la función V-Chip en cualquier momento. Pulse **+** y use los botones numéricos para asignar un nuevo código PIN de cuatro dígitos a la función V-Chip. Introduzca el código PIN que desee asignar a la función V-Chip una vez más para confirmarlo. (Beo4: Use los botones numéricos).

### US RATING SETTING

El menú US RATING SETTING permite seleccionar el sistema de clasificación MPAA o el sistema TV-PG como sistema de control paterno. Dependiendo del sistema que elija, las opciones disponibles serán:

- ALLOW ALL
- BLOCK ALL
- TV-Y, TV-Y7, TV-G, TV-PG, TV14 y TV-MA
- FV, D, L, S y V
- P, PG, PG13, R, NC17 y X

La opción predeterminada es ALLOW ALL.

### CANADIAN RATING SETTING

El menú CANADIAN RATING SETTING permite aplicar el sistema de clasificación inglés o francés como sistema de control paterno. Dependiendo del sistema que elija, las opciones disponibles serán:

- ALLOW ALL
- BLOCK ALL
- E, C, C8+, G, PG, 14+ y 18+
- E, G, 8+, 13+, 16+ y 18+

La opción predeterminada es ALLOW ALL.

### Si olvida el código ...

Si olvida el código PIN asignado a la función V-Chip, acceda al menú V-CHIP e introduzca el código '9999'. A continuación, introduzca un nuevo código personal.

*\*El menú V-CHIP no está disponible en Corea.*

## Acerca del menú SETUP ...

El menú SETUP permite establecer las preferencias personales. Entre otros ajustes, permite seleccionar el idioma en el que se mostrarán los menús. Si selecciona un idioma preferido para el audio, éste se usará siempre que el proveedor de programas ofrezca la opción correspondiente.

### Contenido del menú SETUP ...

**TIME ...** El proveedor de programas configura automáticamente el reloj, aunque ello podría no ser así si envía la información de forma incorrecta.

**DAYLIGHT SAVING ...** Permite configurar el reloj de modo que la hora cambie automáticamente de acuerdo con el horario de verano. Las opciones disponibles son YES y NO. La opción predeterminada es YES. Recuerde que la función DAYLIGHT SAVING sólo funcionará si la marca correspondiente emitida por el proveedor de programas está configurada como ON y la función DAYLIGHT SAVING está configurada como YES. De lo contrario, la función se configurará automáticamente como OFF.

**TIMEZONE ...** Permite establecer la información de ubicación del reloj. Las opciones disponibles son EASTERN, CENTRAL, MOUNTAIN, PACIFIC, ALASKA, HAWAII, ATLANTIC y NEWFOUNDLAND. La opción predeterminada es EASTERN.

### SOUND ...

**MULTI-TRACK SOUND ...** Permite seleccionar el idioma de audio preferido; dicho idioma se seleccionará automáticamente siempre que el proveedor de programas ofrezca la opción correspondiente. Las opciones disponibles son ENGLISH, SPANISH y FRENCH. La opción predeterminada es ENGLISH.

**DIGITAL OUTPUT ...** Permite seleccionar una salida de sonido preferida. Las opciones disponibles son DOLBY DIGITAL y PCM. La opción predeterminada es DOLBY DIGITAL.

**MENU LANGUAGE ...** Permite seleccionar el idioma en el que deberán mostrarse los menús. Las opciones disponibles son ENGLISH, SPANISH y FRENCH. La opción predeterminada es ENGLISH.

**VERSION INFORMATION ...** Use este menú para conocer la versión actual, el modelo y la fecha de comercialización del sintonizador ATSC.

*En Corea sólo están disponibles las opciones MULTI-TRACK SOUND, DIGITAL OUTPUT y VERSION INFORMATION. Asimismo, las opciones disponibles para el parámetro MULTI-TRACK SOUND son KOREAN, ENGLISH y JAPANESE. La opción predeterminada es KOREAN.*

# El sistema de código PIN

El objetivo del sistema de código PIN es evitar que alguien que no conozca el código pueda hacer un uso normal del televisor. Puede optar por activar o no el sistema de código PIN.

Si el sistema de código PIN está habilitado, su activación tiene lugar cuando el televisor permanece desconectado de la red eléctrica durante 15–30 minutos.

Al volver a conectarlo y encenderlo, el televisor se apaga automáticamente pasados cuatro minutos. La única acción que permite conseguir que vuelva a comportarse normalmente es introducir el código PIN.

*Nota: Si modifica el código PIN más de cinco veces en un intervalo de tres horas, no podrá acceder al menú PINCODE durante otras tres horas, siempre que el televisor no se haya desconectado de la red eléctrica. El periodo de tres horas se restablece al desconectar el televisor.*

## Activar el sistema de código PIN

Si desea desactivar el sistema de código PIN, puede hacerlo eliminando el código.

### Para activar el sistema de código PIN ...

- > Abra el menú TV SETUP.
- > Pulse **◀** dos veces y, a continuación, pulse **STOP**. Se mostrará el menú PINCODE en la pantalla.
- > Introduzca los cuatro dígitos del código.
- > Pulse el botón **central** después de introducir el último dígito.
- > Vuelva a introducir el código para confirmarlo y pulse de nuevo el botón **central**. Si los códigos introducidos no coinciden, los campos de entrada se vaciarán y deberá volver a introducir los códigos de nuevo.

### Para cambiar o eliminar el código PIN ...

- > Abra el menú TV SETUP.
- > Pulse **◀** dos veces y, a continuación, pulse **STOP**. Se mostrará el menú PINCODE en la pantalla.
- > Introduzca el código PIN correcto y pulse el botón **central**. Aparecerá marcada la opción DELETE PINCODE.
- > Para eliminar el código, pulse el botón **central**.
- > Si desea modificar el código, presione el botón de navegación hacia abajo para marcar la opción NEW PINCODE y pulse el botón **central**. Introduzca el nuevo código y pulse el botón **central**. Vuelva a introducir el nuevo código para confirmarlo.

*Si pulsa un botón erróneo al introducir el código, pulse el botón **BACK**. La operación de introducción se cancelará y se vaciarán los campos de entrada.*

PINCODE

PINCODE 0 . . .  
CONFIRM PINCODE 0 . . .

PINCODE

DELETE PINCODE  
NEW PINCODE

## Introducir el código PIN

Si el televisor ha permanecido desconectado de la red eléctrica durante más de 15–30 minutos, solicitará la introducción del código PIN al encenderlo de nuevo. Es posible que no pueda encender el televisor inmediatamente; espere aproximadamente 30 segundos e inténtelo de nuevo.

**IMPORTANTE:** Si el televisor solicita la introducción de un código PIN la primera vez que lo encienda, póngase en contacto con su distribuidor de Bang & Olufsen.

Si pierde u olvida su código, póngase en contacto con su distribuidor de Bang & Olufsen; éste puede proporcionarle un código maestro que inhabilitará su código PIN.

### Para introducir el código PIN ...

- > Introduzca los dígitos del código.
- > Pulse el botón **central** después de introducir el último dígito.
- > El televisor volverá a iniciarse de nuevo.

*Si no introduce el código correcto tras cinco intentos consecutivos, el televisor se apagará durante tres horas, a lo largo de las cuales no podrá ser utilizado.*

### Si ha olvidado su código PIN ...

- > Póngase en contacto con su distribuidor de Bang & Olufsen; éste puede facilitarle un código maestro de cinco dígitos.
- > Cuando el televisor solicite el código PIN, mantenga pulsado ◀ para abrir el menú **MASTERCODE**.
- > Introduzca los dígitos del código y pulse el botón **central** para desactivar el código PIN y reactivar el televisor.

### Para volver a usar el sistema de código PIN ...

- > Siga el procedimiento descrito para activar el sistema de código PIN.

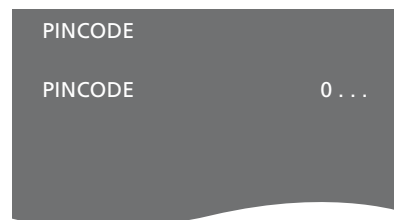

# Configuración del terminal a distancia

Es preciso configurar el televisor de acuerdo con el tipo de terminal a distancia (con o sin botón de navegación) destinado a su control.

Puede configurar el televisor para controlarlo con un terminal a distancia sin botón de navegación incluso aunque el suyo disponga de uno. Ello puede resultar de utilidad si dispone de un sistema BeoLink del que también forme parte un televisor que no cuente con el menú REMOTE CONTROL.

Si configura el televisor para controlarlo sin el botón de navegación y cuenta con un terminal a distancia Beo4 dotado del mismo, deberá cambiar también la configuración del parámetro MODE de Beo4. Consulte la Guía de Beo4 o póngase en contacto con su distribuidor si desea obtener más información.

## Configurar el terminal a distancia

Use el menú REMOTE CONTROL para indicar al televisor si el terminal a distancia que está usando cuenta o no con botón de navegación.

*Para configurar los parámetros relacionados con el terminal a distancia ...*

- > Abra el menú TV SETUP y marque la opción OPTIONS.
- > Pulse el botón **central** para abrir el menú OPTIONS y marque la opción REMOTE CONTROL.
- > Pulse el botón **central** para abrir el menú REMOTE CONTROL.
- > Presione el botón de navegación hacia arriba o hacia abajo para seleccionar la opción que desee.
- > Pulse el botón **central** para guardar la configuración.
- > Pulse **BACK** para retroceder a través de los menús o mantenga pulsado el botón para abandonarlos todos.

REMOTE CONTROL

NAVIGATION BUTTON  
NO NAVIGATION BUTTON

*Si desea obtener información acerca del control de los menús con los distintos tipos de terminales a distancia, [consulte la página 5](#).*



# Activación de características

El menú FEATURE ACTIVATION ofrece la posibilidad de activar características complementarias en el televisor. Si desea obtener más información acerca de las características complementarias, póngase en contacto con su distribuidor de Bang & Olufsen.

## Clave de activación de característica

Para habilitar el acceso a las características complementarias, es preciso introducir una clave de activación de característica. Puede adquirir dicha clave a través de su distribuidor de Bang & Olufsen. Una vez activadas, las claves no se pueden volver a desactivar.



### *Para introducir una clave de activación ...*

- > Abra el menú TV SETUP y marque la opción OPTIONS.
- > Pulse el botón **central** para abrir el menú OPTIONS y marque la opción FEATURE ACTIVATION.
- > Pulse el botón **central** para abrir el menú FEATURE ACTIVATION.
- > Seleccione la característica que desee activar y pulse el botón **central**.
- > Introduzca la clave, que debe componerse de 12 dígitos. Si introduce un número erróneo, elimínelo presionando el botón de navegación hacia la izquierda; para eliminar todos los números introducidos, pulse **BACK**.
- > Una vez introducidos todos los números, pulse el botón **central** para aceptar.

# HDMI MATRIX

La característica HDMI MATRIX es una característica complementaria que puede adquirirse por separado. Una vez introducida la clave de activación de característica adquirida, el televisor habilita el software correspondiente. En sí, una Matriz HDMI es un producto físico que se puede conectar para habilitar la conexión de varias fuentes externas al televisor, todas ellas accesibles a través del terminal a distancia Beo6. Si desea obtener más información acerca de las características complementarias, póngase en contacto con su distribuidor de Bang & Olufsen.

## Información importante

La Matriz HDMI debe ser conectada y configurada por un distribuidor de Bang & Olufsen.

- Antes de poder comenzar a usar la Matriz HDMI, es necesario volver a configurar el terminal a distancia Beo6.
- El uso de la Matriz HDMI con un terminal a distancia Beo4 no es posible.
- Una instalación no puede contar con más de una Matriz HDMI.
- No se puede configurar una Matriz HDMI sobre un Expansor HDMI.
- El uso simultáneo de una Matriz HDMI y una central de fuentes no es posible.

### Opciones del menú HDMI MATRIX ...

El menú HDMI MATRIX permite configurar las opciones relacionadas con la Matriz HDMI.

#### En el menú CONNECTIONS ...

- > Seleccione el grupo de tomas al que ha conectado la Matriz HDMI.
- > Seleccione el campo HDMI MATRIX y configúrelo como YES.
- > Aparecerá entonces el campo INPUTS; especifique en él el número de fuentes que desea conectar. Introduzca un número superior al número de fuentes que ha conectado.
- > Seleccione una toma HDMI. No podrá seleccionar la opción NONE.
- > Pulse el botón **central** para guardar la configuración y abrir el menú HDMI MATRIX.
- > Seleccione el tipo de Matriz HDMI que ha conectado.
- > Pulse el botón **central** para guardar la configuración y abrir el menú CONTROL.
- > Seleccione un tipo de transmisión IR para indicar al televisor cómo debe controlar la Matriz HDMI conectada.
- > Pulse el botón **central** para guardar la configuración.

Una vez guardada la configuración de la Matriz HDMI, se mostrará una lista de entradas a través de la cual podrá configurar las fuentes que ha conectado a la matriz ([consulte la página 59](#)).

AV1

SOURCE	V.AUX2
HDMI MATRIX	YES
INPUTS	8
AUTO SELECTION	NO
TIMER RECORDER	NO
HDMI	A
SOUND INPUT	HDMI

*Si en el futuro decidiese deshabilitar la configuración guardada de una Matriz HDMI configurando el campo HDMI MATRIX como NO, dicha configuración no se eliminaría. Como resultado, si volviese a configurar el campo como YES, la configuración se reactivaría automáticamente.*

*Al activar una Matriz HDMI, ésta se registra automáticamente como fuente V.AUX2; ésto será así aunque ya exista otra fuente registrada como V.AUX2 (en tal caso, será preciso cambiar el nombre de fuente de esta última).*

**Agregar fuentes a la instalación ...**

Las fuentes conectadas a la Matriz HDMI deben registrarse en el televisor.

**Configuración de entradas ...**

- > Configure las entradas una por una.
- > Asigne un nombre a cada entrada siguiendo las instrucciones que aparecerán en la pantalla. Si no asigna un nombre a alguna de las entradas, se usará el nombre que figure en la lista de controlador PUC seleccionada.
- > Seleccione una fuente de controlador PUC para la entrada en cuestión. Las fuentes se dividen en cuatro categorías: SET-TOP BOX, DVD PLAYER/RECORDER, VIDEO RECORDER y OTHER.
- > Una vez guardada la configuración de una entrada podrá pasar a configurar la entrada siguiente. Repita el procedimiento descrito hasta que haya configurado todas las entradas conectadas.
- > Pulse el botón **verde** para volver al menú CONNECTIONS.

**HDMI MATRIX**

INPUT 1	NONE
INPUT 2	NONE
INPUT 3	NONE
INPUT 4	NONE
INPUT 5	NONE
INPUT 6	NONE
INPUT 7	NONE
INPUT 8	NONE

# Control de otros equipos con Beo6 o Beo4

El controlador Peripheral Unit Controller integrado actúa como intérprete entre un equipo de vídeo conectado (como un receptor digital, un equipo grabador de vídeo o un reproductor de DVD) y un terminal a distancia Bang & Olufsen.

Use un terminal a distancia Bang & Olufsen para acceder a las funciones ofrecidas por un equipo de otro fabricante.

Al encender el equipo, las funciones estarán disponibles en la pantalla de Beo6 o a través del menú superpuesto del televisor en caso de disponer de un terminal a distancia Beo4.

Si desea obtener información acerca de las diferentes funciones que el equipo pone a su alcance, consulte su manual del usuario.

Es posible que algunas de las características y funciones del televisor no estén disponibles si el equipo conectado no es de la marca Bang & Olufsen. No todos los equipos de vídeo periféricos son compatibles con Bang & Olufsen. Si desea obtener información acerca de los equipos compatibles, póngase en contacto con su distribuidor de Bang & Olufsen.

## Uso del terminal a distancia Beo6

El terminal a distancia Beo6 permite controlar las principales funciones de un equipo. Es posible, no obstante, que no sea compatible con todas ellas. Los servicios y funciones disponibles se muestran en la pantalla de Beo6 al activar el equipo.

- > Pulse el botón de una fuente (por ejemplo, DTV) para encender el equipo conectado.
- > Pulse el botón de la pantalla de Beo6 que active la función que desee.

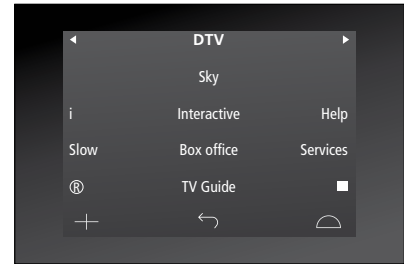

*Ejemplo de una pantalla de Beo6 destinada al control de un receptor digital.*

## Uso de los menús de un equipo

Una vez activado un equipo conectado, podrá controlar sus menús a través del terminal a distancia.

### *Con los menús del equipo abiertos ...*

- > Presione el botón de navegación hacia arriba, hacia abajo, hacia la izquierda o hacia la derecha para desplazarse por los menús.
- > Pulse el botón **central** para seleccionar y activar una función.
- > Pulse **BACK** para abandonar todos los menús o volver a un menú anterior.
- > Pulse **+** y use los botones numéricos para introducir información en los menús o en los servicios cuando sea necesario. (Beo4: Use los botones numéricos).
- > Use los botones de colores de acuerdo con lo indicado en los menús del equipo conectado.
- > Pulse **BACK** para retroceder a través de los menús o mantenga pulsado el botón para abandonarlos todos.

*Si ha seleccionado el equipo conectado como fuente, pulse **Menu** dos veces para abrir el menú principal del televisor.*

## Uso del terminal a distancia Beo4

Si dispone de un terminal a distancia Beo4, podrá acceder a determinadas funciones directamente a través de él al encender el equipo. El acceso a las demás funciones será posible a través de un menú superpuesto que podrá abrir en la pantalla. Dicho menú le permitirá ver qué botones de Beo4 activan funciones o servicios específicos.

Su distribuidor de Bang & Olufsen puede proporcionarle un esquema de asignación de botones que le facilitará el uso de equipos conectados con Beo4.

- > Pulse el botón de una fuente (por ejemplo, V.MEM) para encender el equipo conectado.
- > Pulse **MENU** para abrir el menú superpuesto.
- > Pulse el botón numérico que active la función que desee o uno de los botones de colores para activar una función.

*El menú superpuesto de un equipo conectado a un televisor instalado en la habitación principal no se puede representar en la pantalla del televisor de una habitación periférica. Si es posible, no obstante, acceder a algunas de sus funciones pulsando **LIST**, presionando el botón de navegación hacia arriba o hacia abajo hasta que se muestre la opción **SHIFT** y seleccionando un número o un color a continuación.*

### Uso directo con Beo4

Si sabe qué botón de Beo4 activa la función que desea, puede activar dicha función sin abrir antes el menú superpuesto.

#### Con el equipo encendido ...

- > Pulse uno de los botones de colores para activar una función.
- > Mantenga pulsado el botón **central** para abrir la Guía de programas o la barra 'Ahora/A continuación', dependiendo de la compatibilidad del equipo en uso con dichas funciones.
- > Pulse **MENU** y use los botones numéricos para activar la función que desee.
- > Pulse **▲** o **▼** para recorrer los canales.\*
- > Pulse **◀** o **▶** para retroceder o avanzar rápidamente, por ejemplo, durante la reproducción de una grabación.\*

\* Esta función no es válida para terminales a distancia Beo4 sin botón de navegación.

*En el caso de algunos equipos periféricos, es necesario pulsar **LIST**, presionar el botón de navegación hacia arriba o hacia abajo hasta que se muestre la opción **SHIFT** y pulsar **9** para encender o apagar el equipo; otros exigen el uso del botón **PLAY** seguido de **0**.*

PROGRAM GUIDE	■
RADIO/TV MODE	■
MENU	■
INFORMATION	■
PROGRAM GROUPS	1
SUBTITLE LANGUAGE	2
AUDIO LANGUAGE	3
SETUP	4
PROGRAM LIST	5

*Ejemplo de un menú superpuesto. Los botones de Beo4 se muestran en la parte derecha del menú, mientras que las funciones que controlan dichos botones se muestran en la parte izquierda. Es posible que este menú incluya también botones del terminal a distancia perteneciente al equipo conectado.*

# Conexión y control de un sistema de audio

Si conecta al televisor un sistema de audio compatible con Bang & Olufsen a través de un cable Master Link, podrá disfrutar de las ventajas que proporciona un sistema de audio/vídeo integrado.

Reproduzca un CD en el sistema de audio por medio de los altavoces conectados al televisor o vea un programa de televisión y envíe el sonido a los altavoces del sistema de audio.

Los equipos del sistema AV pueden estar reunidos en una única habitación o repartidos entre dos habitaciones, al estar el televisor instalado en una habitación y el sistema de audio, con un juego de altavoces, en otra.

**Recuerde que no todos los sistemas de audio Bang & Olufsen se pueden integrar con el televisor.**

## Conectar un sistema de audio al televisor

*Use un cable BeoLink para conectar las tomas MASTER LINK del televisor a las del sistema de audio.*

### Programar la instalación AV con Beo6

Si el televisor se instala como parte de un sistema AV, puede que necesite configurarlo en la opción Option correcta con Beo6. Pase todo el sistema al modo standby en primer lugar.

#### Configurar la opción Option del televisor ...

- > Colóquese frente al televisor.
- > Pulse el botón **central** mientras mantiene pulsado el botón **•** en Beo6 para abrir el menú SETUP.
- > Suelte ambos botones.
- > Pulse **Option Pgm** para abrir la pantalla Option Programming en Beo6.
- > Pulse el botón que corresponda a la zona en la que está situado el televisor (por ejemplo, **Tv Area**).

#### Configurar la opción Option del sistema de audio ...

- > Colóquese frente al sistema de audio.
- > Pulse el botón **central** mientras mantiene pulsado el botón **•** en Beo6 para abrir el menú SETUP.
- > Suelte ambos botones.
- > Pulse **Option Pgm** para abrir la pantalla Option Programming en Beo6.
- > Pulse el botón que corresponda a la zona en la que está situado el sistema de audio (por ejemplo, **Audio Area**).

*Recuerde solicitar a su distribuidor de Bang & Olufsen la reconfiguración del terminal a distancia Beo6 si traslada a otra habitación los equipos instalados en una habitación periférica.*

### Programar la instalación AV con Beo4

Use el terminal a distancia Beo4 para configurar el televisor en la opción Option correcta como parte de un sistema AV. Pase todo el sistema al modo standby en primer lugar.

#### Configurar la opción Option del televisor ...

- > Pulse **LIST** mientras mantiene pulsado el botón **•** en Beo4.
- > Suelte ambos botones.
- > Presione el botón de navegación hacia arriba o hacia abajo hasta que se muestre la opción **OPTION?** en el visor de Beo4. A continuación, pulse el botón **central**.
- > Presione el botón de navegación hacia arriba o hacia abajo hasta que se muestre la opción **V.OPT** en el visor de Beo4. A continuación, introduzca el número que corresponda (**1, 2, 4, 5 o 6**).

#### Configurar la opción Option del sistema de audio ...

- > Pulse **LIST** mientras mantiene pulsado el botón **•** en Beo4.
- > Suelte ambos botones.
- > Presione el botón de navegación hacia arriba o hacia abajo hasta que se muestre la opción **OPTION?** en el visor de Beo4. A continuación, pulse el botón **central**.
- > Presione el botón de navegación hacia arriba o hacia abajo hasta que se muestre la opción **A.OPT** en el visor de Beo4. A continuación, introduzca el número que corresponda (**0, 1, 2, 4, 5 o 6**).

>> *Conexión y control de un sistema de audio*

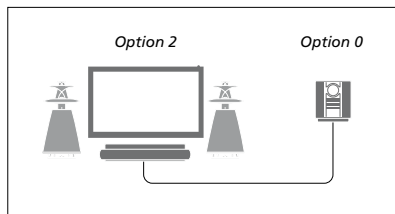

*Si el televisor y el sistema de audio están instalados en la misma habitación con todos los altavoces conectados al televisor, configure el televisor en la opción Option 2 y el sistema de audio en la opción Option 0.*

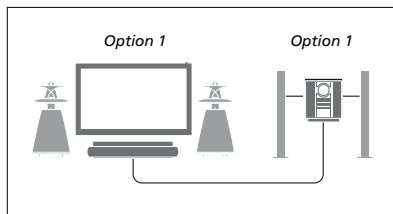

*Si el televisor (con o sin altavoces complementarios) y el sistema de audio (con un juego de altavoces conectado) están instalados en la misma habitación, configure el televisor en la opción Option 1 y el sistema de audio en la opción Option1.*

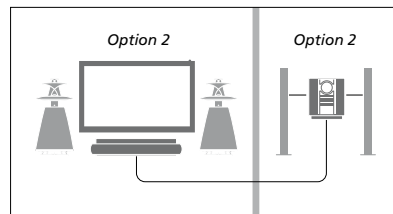

*Si el sistema de audio está instalado en una habitación y el televisor (con o sin altavoces complementarios) está instalado en otra, configure el televisor en la opción Option 2 y el sistema de audio en la opción Option 2.*

*Si desea obtener información acerca de las opciones Option 4, 5 y 6, [consulte las páginas 67 y 69](#). Si desea obtener más información, póngase en contacto con su distribuidor.*

## Uso de un sistema de audio/vídeo

Si integra un sistema de audio en el televisor, podrá seleccionar una combinación de altavoces apropiada para el contenido de vídeo o audio actual, así como grabar el sonido del contenido de vídeo en el sistema de audio.

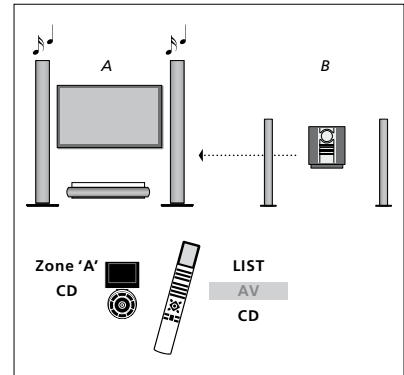
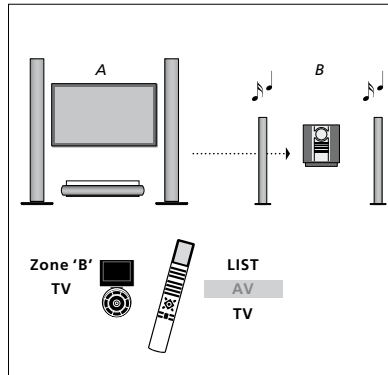

Para escuchar el sonido de una fuente de televisión a través de los altavoces del sistema de audio sin encender la pantalla, seleccione la zona correspondiente a dichos altavoces en Beo6 y pulse el botón de una fuente (como, por ejemplo, TV). (Beo4: Pulse LIST y presione el botón de navegación hacia arriba o hacia abajo hasta que se muestre la opción AV en el visor de Beo4; a continuación, pulse TV). Las instrucciones para Beo6 se muestran a la izquierda; las instrucciones para Beo4 se muestran a la derecha.

Para escuchar el sonido del sistema de audio a través de los altavoces conectados al televisor, seleccione la zona correspondiente a dichos altavoces en Beo6 y pulse el botón de una fuente de audio (como, por ejemplo, CD). (Beo4: Pulse LIST y presione el botón de navegación hacia arriba o hacia abajo hasta que se muestre la opción AV en el visor de Beo4; a continuación, pulse CD). Las instrucciones para Beo6 se muestran a la izquierda; las instrucciones para Beo4 se muestran a la derecha.



# Distribución de sonido e imagen con BeoLink

El sistema BeoLink permite distribuir imagen y/o sonido a todas las habitaciones de un hogar.

Gracias a él podrá, por ejemplo, conectar un televisor instalado en su salón a otro equipo de vídeo o a un juego de altavoces instalado en otra habitación para ‘trasladar’ la imagen y el sonido a otras habitaciones.

Si dispone de un sistema de distribución BeoLink instalado, podrá usar el televisor tanto en la habitación principal (por ejemplo, el salón) como en una habitación periférica (por ejemplo, un estudio o dormitorio).

En determinadas circunstancias, es posible que necesite configurar el modulador.

## Conexiones periféricas

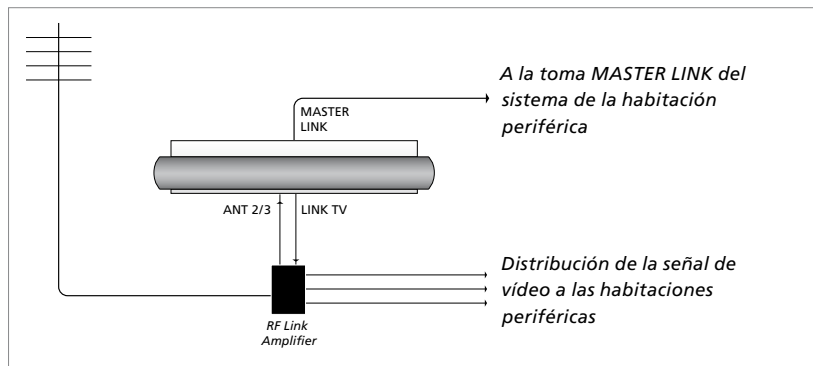

**El televisor instalado en la habitación principal debe conectarse al sistema de la habitación periférica a través de un cable Master Link:**

- > Conecte el cable Master Link a la toma MASTER LINK del televisor.
- > Si desea distribuir también señales de vídeo, conecte un cable de antena común a la toma LINK TV del televisor. Lleve el cable de antena hasta el amplificador de radiofrecuencia periférico y el cable Master Link hasta la habitación periférica. Siga las instrucciones de los equipos de la habitación periférica.

*Si ya hay un sistema de audio conectado a la toma Master Link y desea conectar más equipos, deberá dividir el cable Master Link en dos y unirlos con el cable de la habitación periférica empleando para ello una caja de derivación especial. Si necesita ayuda, póngase en contacto con su distribuidor de Bang & Olufsen.*

*Las señales HDMI, VGA e Y – Pb – Pr no se pueden distribuir desde un televisor instalado en la habitación principal a un sistema instalado en una habitación periférica.*

## Modulador del sistema

Si dispone de una instalación de audio (como un sistema BeoLink Active/ Passive) y desea instalar en la misma habitación un televisor que no se pueda vincular, deberá configurar el modulador del sistema como ON. La configuración predeterminada es AUTO, válida si se trata de un televisor Bang & Olufsen vinculable.

### *Para activar el modulador del sistema ...*

- > Abra el menú TV SETUP y marque la opción OPTIONS.
- > Pulse el botón **central** para abrir el menú OPTIONS y marque la opción CONNECTIONS.
- > Pulse el botón **central** para abrir el menú CONNECTIONS y marque la opción LINK.
- > Pulse el botón **central** para abrir el menú LINK y marque la opción MODULATOR.
- > Presione el botón de navegación hacia la izquierda o hacia la derecha para seleccionar la opción ON.
- > Pulse el botón **central** para guardar la configuración, o ...
- > ... mantenga pulsado **BACK** para abandonar todos los menús sin hacerlo.

## Canal de enlace

Si, por ejemplo, un canal de televisión de su zona se emite a través del mismo canal que el predeterminado de fábrica para el sistema BeoLink (canal 66), deberá sintonizar el modulador del sistema en un canal desocupado. Tras cambiar el canal de enlace del televisor de la habitación principal, deberá asegurarse de que el canal de enlace del televisor de la habitación periférica coincida con aquél.

### *Para cambiar el canal de enlace ...*

- > Abra el menú TV SETUP y marque la opción OPTIONS.
- > Pulse el botón **central** para abrir el menú OPTIONS y marque la opción CONNECTIONS.
- > Pulse el botón **central** para abrir el menú CONNECTIONS y marque la opción LINK.
- > Pulse el botón **central** para abrir el menú LINK y marque la opción CHANNEL.
- > Presione el botón de navegación hacia la izquierda o hacia la derecha para buscar un canal que no se encuentre en uso.
- > Pulse el botón **central** para guardar la configuración, o ...
- > ... mantenga pulsado **BACK** para abandonar todos los menús sin hacerlo.

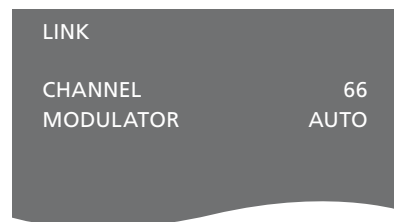

*El menú LINK.*

*Durante la sintonización del canal de enlace en la habitación periférica, se mostrará una imagen de prueba. La opción FINE TUNE sólo estará disponible en habitaciones periféricas/instalaciones configuradas en la opción Option 4.*

# El televisor en una habitación periférica

Si dispone de una instalación BeoLink en su hogar y decide instalar el televisor en una habitación periférica, podrá controlar todos los sistemas conectados a través del mismo.

Siga los pasos descritos a continuación si conecta el televisor para su uso en una habitación periférica:

- 1 Conecte el televisor de la habitación periférica a la red eléctrica.
- 2 Use el terminal a distancia para programar el televisor de la habitación periférica en la opción Option correcta.
- 3 Desconecte el televisor de la habitación periférica de la red eléctrica.
- 4 Lleve a cabo las conexiones necesarias.
- 5 Vuelva a conectar el televisor de la habitación periférica a la red eléctrica.

## Configurar la opción Option

Para que todo el sistema funcione correctamente, es fundamental que el televisor de la habitación periférica esté configurado en la opción Option correcta antes de conectarlo al televisor de la habitación principal.

### Con Beo6 ...

- > Colóquese frente al televisor de la habitación periférica.
- > Pulse el botón **central** mientras mantiene pulsado el botón **•** en Beo6 para abrir el menú SETUP.
- > Suelte ambos botones.
- > Pulse **Option Pgm** para abrir la pantalla Option Programming en Beo6.
- > Pulse el botón que corresponda a la zona en la que está situado el televisor.

### Con Beo4 ...

- > Pulse **LIST** mientras mantiene pulsado el botón **•** en Beo4.
- > Suelte ambos botones.
- > Presione el botón de navegación hacia arriba o hacia abajo hasta que se muestre la opción **OPTION?** en el visor de Beo4. A continuación, pulse el botón **central**.
- > Presione el botón de navegación hacia arriba o hacia abajo hasta que se muestre la opción **V.OPT** en el visor de Beo4. A continuación, pulse **6**.\*

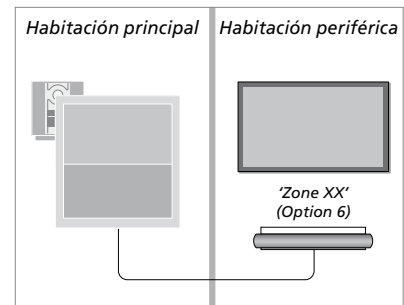

*\*Si conecta el televisor para su uso en una habitación periférica en la que ya existan otros sistemas periféricos conectados, como unos altavoces, deberá configurarlo en la opción Option 5.*

## Uso en una habitación periférica

Puede controlar todos los sistemas conectados a través del terminal a distancia desde una habitación periférica.

### *Para usar una fuente presente sólo en una de las habitaciones ...*

- > Pulse el botón de la fuente que desee usar (por ejemplo, **RADIO**).
- > Use la fuente seleccionada normalmente.

### *Para usar una fuente instalada en la habitación principal (tipo de fuente presente en ambas habitaciones) ...*

- > Pulse **Link** para abrir una pantalla de fuentes. (Beo4: Pulse **LIST** y presione el botón de navegación hacia arriba o hacia abajo hasta que se muestre la opción **LINK** en el visor de Beo4).
- > Pulse el botón de la fuente que desee usar (por ejemplo, **TV**).
- > Use la fuente normalmente.

### *Para usar una fuente instalada en una habitación periférica (tipo de fuente presente en ambas habitaciones) ...*

- > Pulse el botón de la fuente que desee usar (por ejemplo, **TV**).
- > Use la fuente normalmente.

### *Para escuchar sonido estéreo en una habitación periférica ...*

Normalmente, el sonido que se distribuye a una habitación periférica desde una fuente de vídeo situada en la habitación principal (como un receptor digital) se transmite en modo mono. No obstante, es posible seleccionar sonido estéreo:

- > Pulse **TV** para encender el televisor.
- > Pulse **AV** para abrir una pantalla de fuentes. (Beo4: Pulse **LIST** y presione el botón de navegación hacia arriba o hacia abajo hasta que se muestre la opción **AV** en el visor de Beo4).
- > Pulse **DTV**, por ejemplo, para activar una fuente conectada al televisor de la habitación principal (como un receptor digital).

El uso de esta función impide distribuir las demás fuentes de la habitación principal a otros sistemas instalados en habitaciones periféricas.

*En ocasiones no es posible sincronizar el sonido de la habitación principal con el de una habitación periférica. En determinados casos, no obstante, es posible conseguirlo seleccionando una fuente, pulsando **AV** y seleccionando la fuente de nuevo. (Beo4: Seleccione una fuente, pulse **LIST** y presione el botón de navegación hacia arriba o hacia abajo hasta que se muestre la opción **AV** en el visor de Beo4; a continuación, seleccione la fuente de nuevo).*

*El nivel de volumen podría verse afectado al cambiar a una fuente diferente en la habitación principal.*

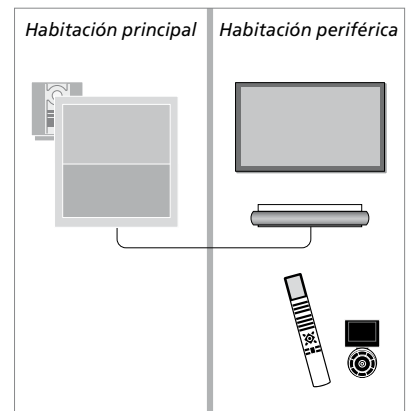

# Dos televisores en la misma habitación

Si instala el televisor en una habitación en la que ya exista otro televisor Bang & Olufsen instalado y ambos pueden recibir las órdenes transmitidas a través del terminal a distancia, deberá modificar la configuración de la opción Option del televisor. Ello evitará la activación simultánea de ambos televisores.

Antes de programar la opción Option del televisor, desconecte el televisor que no desee programar de la red eléctrica. Ello le permitirá asegurarse de que sólo el televisor que desee programar reciba la programación de la opción Option.

## Un terminal a distancia para ambos televisores

Para que el televisor funcione correctamente, es fundamental que esté configurado en la opción Option correcta ([consulte la página 67](#) si desea obtener información acerca de la programación de opciones Option). Si usa un terminal a distancia Beo4, configure el televisor en la opción Option 4; si usa un terminal a distancia Beo6, configure el televisor en la zona correcta.\*

### Beo4: Uso del televisor al configurarlo en la opción Option 4 ...

Normalmente, es posible activar una fuente (como la fuente TV) con sólo pulsar el botón de la fuente correspondiente en el terminal a distancia. No obstante, si configura el televisor en la opción Option 4 y usa el terminal a distancia Beo4, deberá llevar a cabo los pasos descritos a continuación:

- > Pulse LIST y presione el botón de navegación hacia arriba o hacia abajo hasta que se muestre la opción LINK en el visor de Beo4.
- > Pulse el botón de una fuente (como TV).

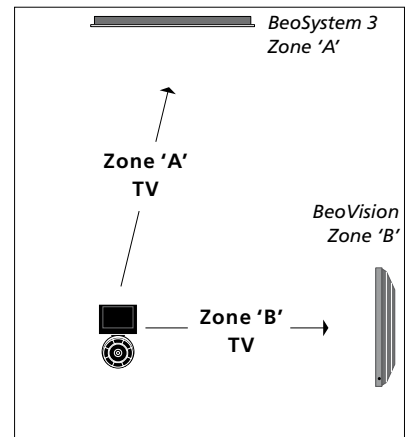

Uso con Beo6.

\*NOTA: Si desea obtener información acerca de la elección de zonas, póngase en contacto con su distribuidor de Bang & Olufsen.

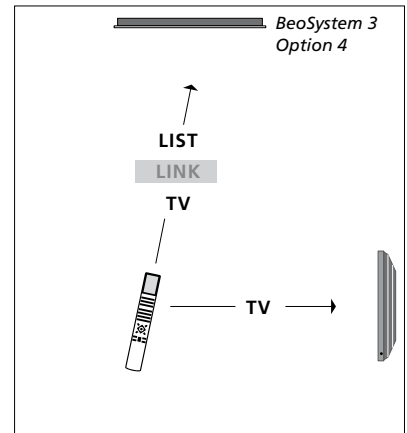

Uso con Beo4.